

## **SPLIT-TYPE AIR CONDITIONERS**

### **INDOOR UNIT**

**MSZ-AP60VG MSZ-AP71VG**  
**MSZ-AP60VGK MSZ-AP71VGK**



OPERATING INSTRUCTIONS  
BEDIENUNGSANLEITUNG  
NOTICE D'UTILISATION  
BEDIENINGSINSTRUCTIES  
MANUAL DE INSTRUCCIONES  
LIBRETTO D'ISTRUZIONI  
ΟΔΗΓΙΕΣ ΛΕΙΤΟΥΡΓΙΑΣ  
INSTRUÇÕES DE OPERAÇÃO  
BETJENINGSVEJLEDNING  
BRUKSANVISNING  
РУКОВОДСТВО ЗА ЕКСПЛОАТАЦИЯ  
INSTRUKCJA OBSŁUGI  
BRUKSANVISNING  
KÄYTTÖOHJEET  
NÁVOD K OBSLUZE  
NÁVOD NA OBSLUHU  
HASZNÁLATI ÚTMUTATÓ  
NAVODILA ZA UPORABO  
INSTRUCȚIUNI DE UTILIZARE  
KASUTUSJUHEND  
LIETOŠANAS INSTRUKCIJAS  
NAUDOJIMO INSTRUKCIJA  
UPUTE ZA UPORABU  
UPUTSTVA ZA RUKOVANJE

**English**

**Deutsch**

**Français**

**Nederlands**

**Español**

**Italiano**

**Ελληνικά**

**Português**

**Dansk**

**Svenska**

**Български**

**Polski**

**Norsk**

**Suomi**

**Čeština**

**Slovenčina**

**Magyar**

**Slovenščina**

**Română**

**Eesti**

**Latviski**

**Lietuviškai**

**Hrvatski**

**Srpski**

# СЪДЪРЖАНИЕ

■ ИНСТРУКЦИИ ЗА БЕЗОПАСНОСТ	1
■ ИЗХВЪРЛЯНЕ	3
■ ОПИСАНИЕ НА ЧАСТИТЕ	4
■ ПОДГОТОВКА НА УРЕДА ЗА ЕКСПЛОАТАЦИЯ	5
■ ИЗБОР НА РАБОТЕН РЕЖИМ	6
■ СКОРОСТ НА ВЕНТИЛАТОРА И РЕГУЛИРАНЕ НА ПОСОКАТА НА ВЪЗДУШНИЯ ПОТОК	7
■ РЕЖИМ LONG	8
■ РЕЖИМ НА ПЪЛНА МОЩНОСТ	8
■ ФУНКЦИЯ I-SAVE	8
■ РАБОТА В ИКО НОМИЧЕН РЕЖИМ ECONO COOL	9
■ РАБОТА В НОЩЕН РЕЖИМ	9
■ ТАЙМЕР ЗА ВКЛ./ИЗКЛ. (ON/OFF)	10
■ АВАРИЕН РЕЖИМ	10
■ ФУНКЦИЯ ЗА АВТОМАТИЧНО РЕСТАРТИРАНЕ	10
■ СЕДМИЧЕН ТАЙМЕР	11
■ ПОЧИСТВАНЕ	12
■ НАСТРОЙВАНЕ НА Wi-Fi ИНТЕРФЕЙСА (САМО ОТ ТИП VGK)	13
■ ПРИ ВЪЗНИКНАЛ ПРОБЛЕМ	14
■ КОГАТО КЛИМАТИКЪТ НЯМА ДА БЪДЕ ИЗПОЛЗВАН ПРОДЪЛЖИТЕЛНО ВРЕМЕ	15
■ МЯСТО ЗА МОНТАЖ И ЕЛЕКТРИЧЕСКИ РАБОТИ	15
■ ТЕХНИЧЕСКИ ХАРАКТЕРИСТИКИ	16

# Инструкции за безопасност

## Значения на символите, показани на вътрешното тяло и/или на външното тяло

	<b>ПРЕДУПРЕЖДЕНИЕ</b> (Опасност от пожар)	Това тяло използва запалим хладилен агент. Ако има изтичане на хладилен агент и той влезе в контакт с огън или нагревателна част, това ще създаде вреден газ и има опасност от пожар.
	Преди работа прочетете внимателно РЪКОВОДСТВОТО ЗА ЕКСПЛОАТАЦИЯ.	
	Обслужващият персонал е задължен да прочете внимателно РЪКОВОДСТВОТО ЗА ЕКСПЛОАТАЦИЯ и РЪКОВОДСТВОТО ЗА МОНТАЖ преди работа.	
	Допълнителна информация е достъпна в РЪКОВОДСТВОТО ЗА ЕКСПЛОАТАЦИЯ, РЪКОВОДСТВОТО ЗА МОНТАЖ и други подобни.	

BG

- Поради наличието на въртящи се части и компоненти в уреда, които могат да предизвикат токов удар, преди работа внимателно прочетете настоящите Инструкции за безопасност.
- Посочените по-долу предупреждения са важни за Вашата безопасност и е необходимо да ги спазвате.
- След като се запознаете с ръководството, го запазете заедно с Ръководство за монтаж и го дръжте на място, удобно за бъдещи справки.

### Знаци и техните значения

- ПРЕДУПРЕЖДЕНИЕ:** При неправилна експлоатация на този продукт има голяма вероятност да се стигне до сериозни последици за Вашето здраве, наранявания и др. или дори смърт.
- ВНИМАНИЕ:** При неправилна експлоатация може да възникнат опасности, в зависимост от условията.











### Значение на символите, използвани в това ръководство





- : В никакъв случай не правете това.
- : Следвайте инструкциите.
- : Забранява се пипането с пръсти, вмъкването на продълговати предмети и др.
- : Забранява се стъпването върху вътрешното/външното тяло, както и поставянето на каквито и да било предмети върху тях.
- : Опасност от токов удар. Бъдете внимателни.
- : Уверете се, че сте изключили щепсела на захранването от контакта.
- : Уверете се, че сте изключили захранването.
- : Опасност от пожар.
- : Никога не докосвайте с мокри ръце.
- : Никога не пръскайте с вода устройството.

<b>ПРЕДУПРЕЖДЕНИЕ</b>	
	<p>Не свързвайте захранващия кабел към разклонител или удължител, както и множество електрически уреди към един захранващ мрежов контакт.</p> <ul style="list-style-type: none"> <li>• Това може да предизвика прегряване, пожар или токов удар.</li> </ul> <p>Уверете се, че щепселът на захранващия кабел е чист и го пхнете докрай в контакта.</p> <ul style="list-style-type: none"> <li>• Замърсеният щепсел може да предизвика пожар или токов удар.</li> </ul> <p>Не навивайте, дърпайте, повреждайте или изменяйте захранващия кабел. Не го подлагайте на топлина и не поставяйте върху него тежки предмети.</p> <ul style="list-style-type: none"> <li>• Това може да предизвика пожар или токов удар.</li> </ul>

	<p>По време на работа се забранява изключването/включването на прекъсвача или изваждането/свързването на щепсела от захранването.</p> <ul style="list-style-type: none"> <li>• Това може да доведе до пожар в следствие на искри.</li> <li>• След като вътрешното тяло е изключено от дистанционното управление, не забравяйте да изключите прекъсвача или да извадите захранващия кабел.</li> </ul> <p>Не излагайте тялото си продължително време на директното въздействие на студената струя въздух.</p> <ul style="list-style-type: none"> <li>• Това може да окаже неблагоприятно въздействие върху здравето Ви.</li> </ul>
--	--

# ИНСТРУКЦИИ ЗА БЕЗОПАСНОСТ

	<p>Уредът не трябва да се инсталира, премества, демонтира, изменя или ремонтира от потребителя.</p> <ul style="list-style-type: none"> <li>Неправилно инсталираният или обслужван климатик може да предизвика пожар, токов удар, нараняване или теч на вода и др. Консултирайте се със своя дилър.</li> <li>Ако захранващият кабел е повреден, той трябва да се подмени от производителя или от негов сервизен агент, за да се избегнат рискови ситуации.</li> </ul> <p>При монтаж, преместване, или обслужване на уреда, уверете се, че никое друго вещество освен указваният хладилен агент (R32) не влиза в охладителната верига.</p> <ul style="list-style-type: none"> <li>Всяко наличие на чуждо тяло, като въздух, може да доведе до прекомерно повишаване на налягането, което да причини експлозия или нараняване.</li> <li>Употребата на хладилен агент, различен от определения за системата, ще причини механична повреда, неизправност или повреда на тялото. В най-лошия случай това може да доведе до сериозна пречка за осигуряване на безопасността на продукта.</li> </ul> <p>Този уред не е предназначен за използване от лица (включително деца) с ограничени физически, сетивни или умствени способности, или с недостатъчен опит и знания, освен ако те не са наблюдавани или инструктирани относно използването на уреда от лице, отговорно за тяхната безопасност.</p> <p>Да не се позволява на деца да играят с устройството.</p>
 	<p>Не пъхайте пръстите си или каквито и да било продълговати предмети в отворите за входящ или изходящ въздух.</p> <ul style="list-style-type: none"> <li>Това може да доведе до нараняване, тъй като по време на работа вентилаторът се върти с висока скорост.</li> </ul>
 	<p>В случай, че забележите някакви необичайни признаци (при миризма на изгоряло например), спрете климатика и издърпайте щепсела на захранващия кабел от контакта или изключете прекъсвача.</p> <ul style="list-style-type: none"> <li>Продължаването на експлоатацията на климатика при възникнало аномално състояние може да доведе до повреда, пожар или токов удар. В такива случаи се обърнете към своя дилър.</li> </ul>
 	<p>В случай, че климатикът не охлажда или отоплява, е възможно това да се дължи на изтичане на хладилен агент. Ако откриете теч на хладилен агент, спрете работата, добре проветрете помещението и се консултирайте с вашия дилър веднага. В случай че ремонтът изисква презареждане с хладилен агент, за подробна информация се обърнете към сервизните техници.</p> <ul style="list-style-type: none"> <li>Хладилният агент, зареден в климатика, не е вреден. Той не изтича при нормални обстоятелства. Въпреки това, ако има изтичане на хладилен агент и той влезе в контакт с огън или нагревателна част на вентилаторна печка, керосинова печка или готварска печка, това ще създаде вреден газ и има опасност от пожар.</li> </ul> <p>Не се опитвайте сами да мие вътрешното тяло. Ако вътрешността на уреда се нуждае от почистване свържете се със своя дилър.</p> <ul style="list-style-type: none"> <li>Употребата на неподходящ препарат може да причини увреждане на пластмасовия материал в устройството, което може да доведе до изтичане на вода. Ако препаратът влезе в контакт с електрически части или с двигателя, това ще доведе до неизправност, дим или пожар.</li> <li>Уредът трябва да се съхранява в помещение без постоянно действащи източници на запалване (напр. открити пламъци, работещ газос уред или работещ електрически нагревател).</li> <li>Имайте предвид, че хладилните агенти може да не съдържат миризма.</li> <li>Не използвайте средства за ускоряване на процеса на размразяване или за почистване на уреда, различни от тези, препоръчани от производителя.</li> <li>Не пробивайте и не изгаряйте.</li> </ul> <p>Вътрешното тяло трябва да се монтира в помещения, които надвишават даденото подово пространство. Моля, консултирайте се с вашия дилър.</p>
	<p>Този уред е предназначен за използване от експерти или обучени потребители в магазини, в леката промишленост и във ферми, или за търговска употреба от неспециалисти.</p>
 <b>ВНИМАНИЕ</b>	
	<p>Не докосвайте входните отвори за въздух или алуминиевите ребра на вътрешното/външното тяло.</p> <ul style="list-style-type: none"> <li>Това може да доведе до нараняване.</li> </ul> <p>Не използвайте инсектициди или запалителни спрейове върху уреда.</p> <ul style="list-style-type: none"> <li>Това може да доведе до пожар или деформация на уреда.</li> </ul> <p>Не излагайте домашни любимци или растения на прякото въздействие на въздушната струя.</p> <ul style="list-style-type: none"> <li>Това може да доведе до заболяване на растенията или животните.</li> </ul> <p>Не поставяйте електроуреди или мебели под вътрешното/външното тяло.</p> <ul style="list-style-type: none"> <li>От телата може да прокапе вода, която да доведе до повреда или неизправност.</li> </ul> <p>Не оставяйте уреда върху повредена инсталационна стойка.</p> <ul style="list-style-type: none"> <li>Уредът може да падне и да причини нараняване.</li> </ul> <p>Не стъпвайте върху нестабилна плоскост за обслужване или почистване на уреда.</p> <ul style="list-style-type: none"> <li>В случай на падане можете да получите наранявания.</li> </ul> <p>Не дърпайте захранващия кабел.</p> <ul style="list-style-type: none"> <li>Това може да предизвика разкъсване на проводника на кабела и да доведе до прегряване или пожар.</li> </ul>

	<p>Не зареждайте или разглобявайте батериите и не ги изхвърляйте в огън.</p> <ul style="list-style-type: none"> <li>Това може да доведе до протичане на батериите, да причини пожар или експлозия.</li> </ul> <p>Не оставяйте уреда да работи над 4 часа в условия на висока влажност (80% относителна влажност или повече), например при отворена врата или прозорец.</p> <ul style="list-style-type: none"> <li>Кондензираната вода в климатика може да започне да капе и да причини овлажняване или повреда на мебелите.</li> <li>Кондензацията на вода в климатика може да доведе до развитието на гъбички, като мухъл.</li> </ul> <p>Не използвайте уреда за специализирани цели като съхранение на хранителни продукти, отглеждане на животни, растения, опазване на прецизна апаратура или произведения на изкуството.</p> <ul style="list-style-type: none"> <li>Това може да доведе до влошаване на качеството или неблагоприятно въздействие върху животни и растения.</li> </ul> <p>Не излагайте съоръжения, използващи процеси на горене, на прякото въздействие на въздушна струя.</p> <ul style="list-style-type: none"> <li>Това може да доведе до непълно изгаряне.</li> </ul> <p>При никакви обстоятелства не поставяйте батериите в устата си, за да не ги поглънете.</p> <ul style="list-style-type: none"> <li>Това може да доведе до задавяне и/или натравяне.</li> </ul>
	<p>Преди почистване на уреда е необходимо да го изключите, да издърпате захранващия щепсел от контакта или да поставите прекъсвача в положение ИЗКЛ.</p> <ul style="list-style-type: none"> <li>Това може да доведе до нараняване, тъй като по време на работа вентилаторът се върти с висока скорост.</li> </ul> <p>Когато уредът няма да бъде използван за продължителен период от време, издърпайте захранващия щепсел от контакта или поставете прекъсвача в положение ИЗКЛ.</p> <ul style="list-style-type: none"> <li>Уредът може да акумулира замърсявания, които да причинят прегряване или пожар.</li> </ul> <p>Винаги заменяйте едновременно всички батерии на дистанционното управление с нови батерии от един и същи тип.</p> <ul style="list-style-type: none"> <li>Едновременното използване на стари и нови батерии може да предизвика прегряване, теч или експлозия.</li> </ul> <p>В случай на контакт на течност от батерията с кожата или дрехите е необходимо замърсяването да се отмие с обилно количество вода.</p> <ul style="list-style-type: none"> <li>В случай на контакт на течност от батерията с очите е необходимо те да се изплакнат с обилно количество чиста вода и незабавно да се потърси лекарска помощ.</li> </ul> <p>При съвместна работа на уреда с апарат, използващ процес на горене, вземете мерки за доброто проветряване на помещението.</p> <ul style="list-style-type: none"> <li>Лошата вентилация може да доведе до понижаване на концентрацията на кислород.</li> </ul> <p>В случай че чуете звука на гръмотевици или има опасност от светкавица, поставете прекъсвача в положение ИЗКЛ.</p> <ul style="list-style-type: none"> <li>Токовият удар от светкавицата може да повреди уреда.</li> </ul> <p>След като климатикът е използван в продължение на няколко сезона, в допълнение на обичайните процедури за почистване, извършете проверка и обслужване.</p> <ul style="list-style-type: none"> <li>Замърсяване или прах в уреда могат причинят неприятен мирис и да допринесат за развитието на гъбички, като мухъл, както и да запушат канала за оттичане и да причинят изтичане на вода от вътрешното тяло. Консултирайте се със своя дилър за проверка и поддръжка, която изисква специализирани знания и умения.</li> </ul>
	<p>Не работете с превключвателите с мокри ръце.</p> <ul style="list-style-type: none"> <li>Това може да доведе до токов удар.</li> </ul> <p>Не почиствайте климатика с вода и не поставяйте върху него съдове с вода, като вази например.</p> <ul style="list-style-type: none"> <li>Това може да предизвика пожар или токов удар.</li> </ul>
	<p>Не стъпвайте и не поставяйте предмети върху външното тяло.</p> <ul style="list-style-type: none"> <li>В случай че Вие или предметът паднете, е възможно да получите наранявания.</li> </ul>





## ВАЖНО

Мръсните филтри водят до конденз в климатика, което допринася за развитието на гъбички, като мухъл. Затова се препоръчва филтрите да се почистват на всеки 2 седмици.







Преди започване на работа се уверете, че хоризонталните ламели са в затворено положение. Ако системата се включи, докато хоризонталните ламели са в отворено положение, те може да не се върнат в правилната позиция.

# ИНСТРУКЦИИ ЗА БЕЗОПАСНОСТ

## За инсталиране

 <b>ПРЕДУПРЕЖДЕНИЕ</b>	
	<p><b>За инсталиране на климатика се обърнете към своя дилър.</b></p> <ul style="list-style-type: none"> <li>Инсталацията на климатика изисква специализирани познания и умения, поради което тя не може да бъде извършена от потребителя. Неправилно инсталираният климатик може да предизвика течове на вода, пожар или токов удар.</li> </ul> <p><b>Осигурете електрозахранване, специално предназначено за климатика.</b></p> <ul style="list-style-type: none"> <li>Захранване, което не е специално предназначено за климатика, може да предизвика прегряване или пожар.</li> </ul> <p><b>Не инсталирайте уреда в участъци, в които е възможно изтичане на възпламеним газ.</b></p> <ul style="list-style-type: none"> <li>В случай че изтече газ, той се натрупва по цялото външно тяло и така може да се получи експлозия.</li> </ul>
	<p><b>Правилно заземете уреда.</b></p> <ul style="list-style-type: none"> <li>Не свързвайте заземяването към газопроводи, водопроводи, гръмоотводи или към заземителни кабели на телефонната мрежа. Неправилното заземяване може да доведе до токов удар.</li> </ul>
 <b>ВНИМАНИЕ</b>	
	<p><b>Инсталирайте дефектнотокова защита, в зависимост от мястото, където ще бъде монтиран климатикът (например в участъци с висока влажност).</b></p> <ul style="list-style-type: none"> <li>В случай че не бъде инсталирана дефектнотокова защита, може да се получи токов удар.</li> </ul> <p><b>Уверете се, че всичката вода се оттича правилно през отводнителния канал.</b></p> <ul style="list-style-type: none"> <li>При неправилно изграден отводнителен канал, водата може да прокапе от външното/вътрешното тяло, вследствие на което да овлажни и повреди мебелировката.</li> </ul>
<p><b>При аномално състояние</b> Незабавно спрете климатика и се свържете със своя дилър.</p>	

## За Wi-Fi интерфейс

 <b>ПРЕДУПРЕЖДЕНИЕ</b>	
(Неправилната работа с устройството може да доведе до сериозни последствия, включително тежки наранявания или смърт.)	
	<p><b>Това устройство може да се използва от деца на възраст над 8 години, включително и лица с намалени физически, сетивни или умствени способности или липса на опит и знания, ако са под наблюдение или са инструктирани относно използването на устройството по безопасен начин и разбират възможните опасности.</b></p> <p><b>Деца не бива да играят с устройството. Почтиването и потребителската поддръжка не бива да се извършват от деца без надзор.</b></p> <p><b>Не използвайте Wi-Fi интерфейса близо до медицинско електрическо оборудване или до хора с поставено медицинско изделие, като например сърдечен пейсмейкър или имплантируем кардиовертер-дефибрилатор.</b></p> <ul style="list-style-type: none"> <li>Това може да доведе до злополука поради неизправна работа на медицинското оборудване или изделие.</li> </ul> <p><b>Не монтирайте Wi-Fi интерфейса близо до устройства с автоматично управление, като например автоматични врати или пожароизвестителни системи.</b></p> <ul style="list-style-type: none"> <li>Това може да доведе до злополуки вследствие на неизправно функциониране.</li> </ul>
	<p><b>Не докосвайте Wi-Fi интерфейса с мокри ръце.</b></p> <ul style="list-style-type: none"> <li>Това може да доведе до повреда на устройството, токов удар или пожар.</li> </ul>
	<p><b>Не пръскайте с вода Wi-Fi интерфейса и не го използвайте в баня.</b></p> <ul style="list-style-type: none"> <li>Това може да доведе до повреда на устройството, токов удар или пожар.</li> </ul>
	<p><b>Ако Wi-Fi интерфейсът падне или държачът или кабелът се повредят, извадете щепсела на захранването от електрическия контакт или изключете прекъсвача.</b></p> <ul style="list-style-type: none"> <li>Това може да предизвика пожар или токов удар. В такива случаи се обърнете към своя търговец.</li> </ul>
 <b>ВНИМАНИЕ</b>	
(Неправилната работа може да доведе до последствия, включително нараняване или щети по сградата.)	
	<p><b>Не стъпвайте върху нестабилни стъпки, за да настроите или почиствате Wi-Fi интерфейса.</b></p> <ul style="list-style-type: none"> <li>Ако паднете, може да се нараните.</li> </ul> <p><b>Не използвайте Wi-Fi интерфейса близо до други безжични устройства, микровълнови фурни, безжични телефони или факс машини.</b></p> <ul style="list-style-type: none"> <li>Това може да доведе до неизправности.</li> </ul>

BG

## ИЗХВЪРЛЯНЕ



Fig. 1

Преди да изхвърлите уреда се консултирайте със своя дилър.

### Забележка:

Този символ се отнася само за страните от Европейския съюз.  
Този символ е в съответствие с директивата 2012/19/ЕС Член 14 Информация за потребителя и Анекс IX, и/или в съгласие с директивата 2006/66/ЕО Член 20 Информация за крайните потребители и Анекс II.

Вашият уред MITSUBISHI ELECTRIC е проектиран и произведен с висококачествени материали и елементи, които могат да се рециклират и/или да се използват отново. Този символ означава, че електрическото и електронното оборудване, батерии и акумулатори, които не могат да се употребяват повече и „животът им е изтекъл“, трябва да се изхвърлят отделно от Вашия битов отпадък. Ако химично обозначение е отпечатано под символа (Fig. 1), то означава, че батерията или акумулаторът съдържат тежък метал с определена концентрация. Това ще бъде посочено по следния начин:  
Hg: живак (0,0005%), Cd: кадмий (0,002%), Pb: олово (0,004%)  
В страните от Европейския съюз има системи за разделно събиране на употребявани електрически и електронни продукти, батерии и акумулатори. Моля, изхвърлете това оборудване, батерии и акумулатори във вашето местно сметище за събиране/рециклиране на отпадъци.  
Призоваваме Ви да запазим планетата чиста – тя е нашият дом!

# ОПИСАНИЕ НА ЧАСТИТЕ

## Вътрешно тяло

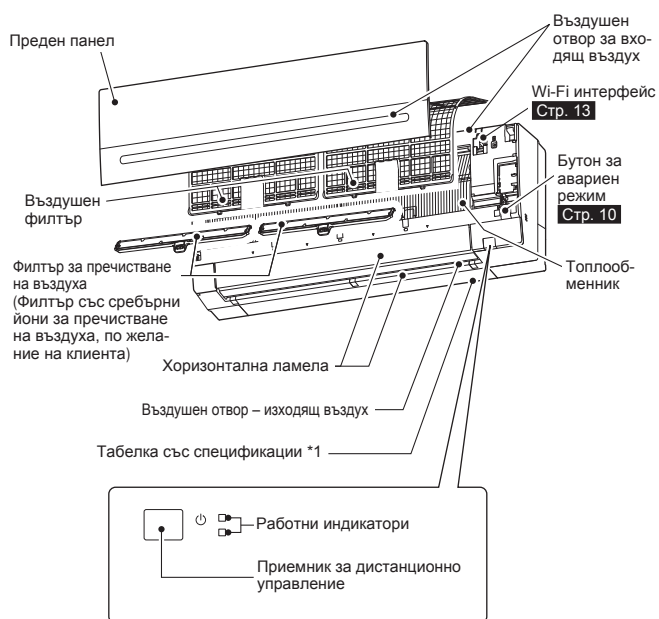

## Външно тяло

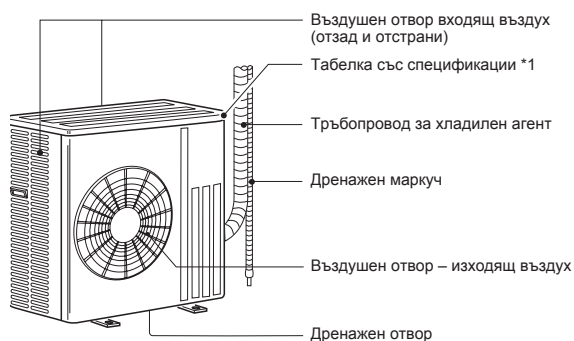

Външните тела може да са с различен външен вид.

\*1 Годината и месецът на производство са обозначени на табелката със спецификации.

## Дистанционно управление

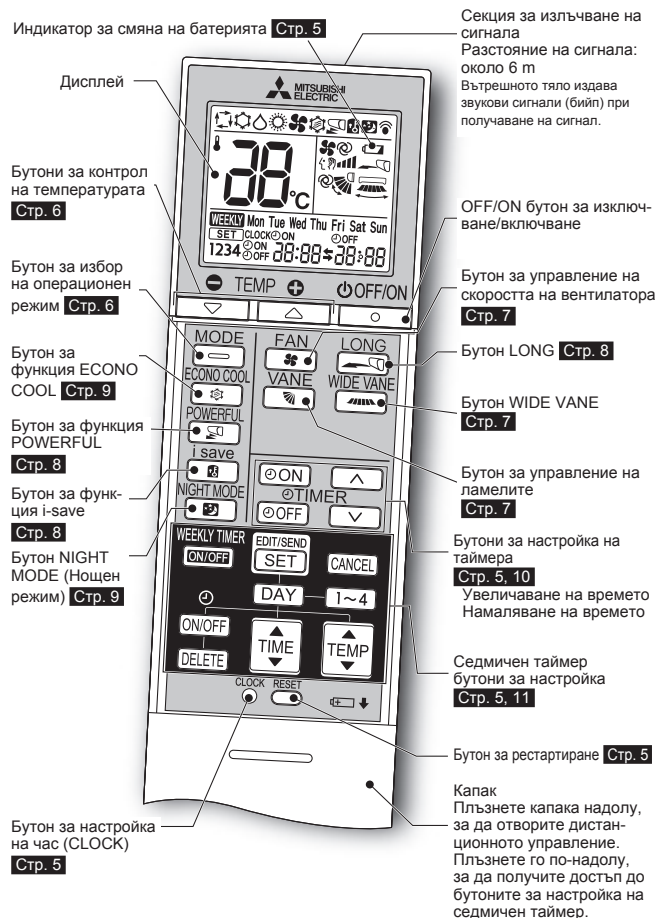

### Дистанционно управление

Когато дистанционното управление не е в употреба, поставете го близо до това тяло.

Използвайте единствено това дистанционно управление, което сте получили заедно с климатичното тяло.

Не използвайте други дистанционни управления.

Ако 2 или повече вътрешни тела са инсталирани в близост едно до друго, има вероятност сигналът от дистанционното управление да достигне до тяло, което не е предвидено за употреба в дадения момент.

# ПОДГОТОВКА НА УРЕДА ЗА ЕКСПЛОАТАЦИЯ

Преди включване в работен режим: Вкарайте щепсела за захранване в контакта и/или включете прекъсвача.

## Поставяне на батериите в дистанционното управление

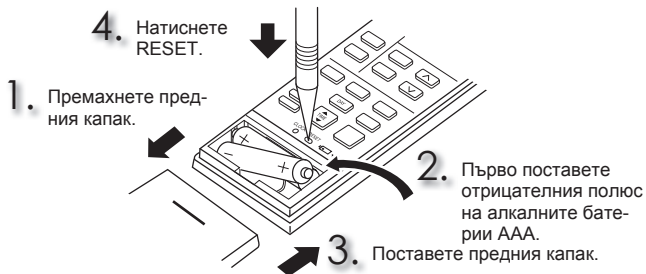

### Забележка:

- Уверете се, че сте поставили батериите с правилния поляритет.
- Не използвайте манганови или течачи батерии. Те могат да причинят повреда на дистанционното управление.
- Не използвайте презареждащи се батерии.
- Индикаторът за смяна на батерията светва, когато батерията е изтощена. В рамките на около 7 дни след светване на индикатора дистанционното управление спира да работи.
- Подменяйте всички батерии с нови от същия вид.
- Животът на батериите е около една година. Батерии с изтекъл срок на годност имат по-кратък живот.
- Натиснете бутона RESET внимателно, използвайки тънък предмет. Ако бутонът RESET не бъде натиснат, дистанционното управление може да не функционира правилно.

## Настройка на час

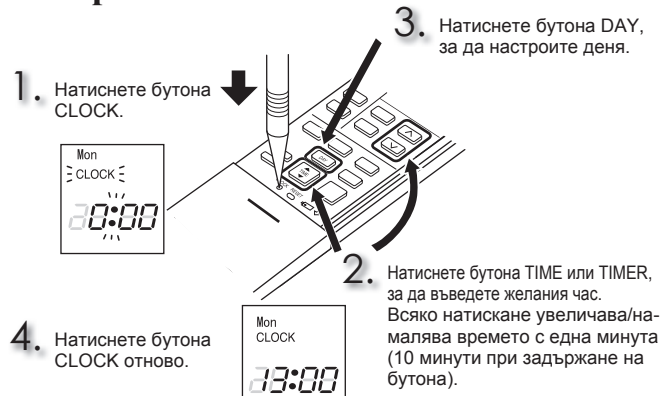

### Забележка:

- Натиснете бутона CLOCK внимателно, използвайки тънък предмет.

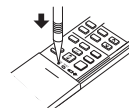

### Забележка:

#### Как да настроите дистанционното управление да работи за конкретно вътрешно тяло

В едно помещение могат да бъдат използвани най-много 4 вътрешни тела с безжични дистанционни управления.

За да използвате за всяко вътрешно тяло отделно дистанционно управление, задайте номер на всяко дистанционно управление, съвпадащ с номера на вътрешното тяло.

Тази настройка може да се направи само когато са изпълнени следните условия:

- Дистанционното управление е ИЗКЛЮЧЕНО.
- (1) Задръжте натиснат бутона [1~4] на дистанционното управление за 2 секунди, за да влезете в режим на сдвояване.
- (2) Натиснете отново бутона [1~4] и задайте номер на всяко дистанционно управление.  
При всяко натискане на бутона [1~4] номерът се променя в следния ред: 1 → 2 → 3 → 4.
- (3) Натиснете бутона [EDIT/SEND SET], за да завършите настройката за сдвояване. След включването на прекъсвача, дистанционното управление, което първо изпрати сигнал към вътрешно тяло, ще се разглежда като дистанционно управление за вътрешното тяло. След като са определени, вътрешното тяло ще получава само сигнала от зададеното дистанционно управление.

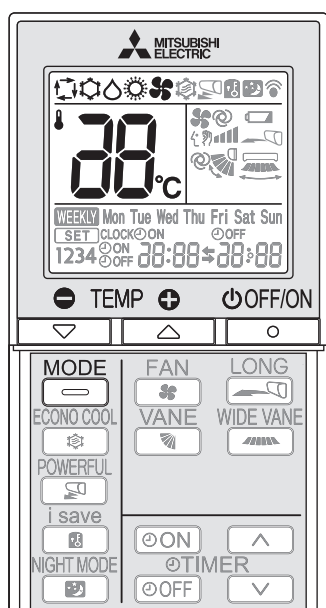

# ИЗБОР НА РАБОТЕН РЕЖИМ

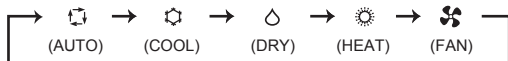

1 Натиснете  , за да стартирате работен режим.

2 Натиснете  , за да изберете режим на работа. Всяко натискане сменя режима в следния ред:



3 Натиснете  или  , за да настроите температурата. Всяко натискане повишава или понижава температурата с 1°C.

Натиснете  , за да спрете работа.

## Автоматичен режим (Auto change over)

Тялото само избира работния режим в зависимост от разликата между стайната температура и желаната температура. По време на режим AUTO тялото променя режима (COOL → HEAT), когато разликата между зададената и стайната температура е около 2°C за повече от 15 мин.

### Забележка:

Автоматичният режим не се препоръчва, когато вътрешното тяло е свързано към външно тяло тип MXZ. Когато няколко вътрешни тела работят едновременно, тялото може да не успее да превключи между режим на отопление и охлаждане. В този случай вътрешното тяло преминава в режим на изчакване (вижте таблицата за работни индикатори).

## Режим на охлаждане (COOL)

Наслаждавайте се на прохладен въздух с избрана от Вас температура.

### Забележка:

Не използвайте режим COOL при много ниска външна температура (под -10°C). Вода, кондензирана се в тялото, може да покапе и намокри или нанесе щети на интериора и т. н.

## Режим на изсушаване на въздуха (DRY)

Елиминирайте влагата в своя дом. Стайната температура може леко да се понижи. По време на режим DRY не може да се настройва температура.

## Режим на отопление (HEAT)

Наслаждавайте се на приятен топъл въздух с желаната от Вас температура.

## Режим на вентилатор (FAN)

Гарантира перфектна циркулация на въздуха.

### Забележка:

След работа в режим на ОХЛАЖДАНЕ/ИЗСУШАВАНЕ НА ВЪЗДУХА се препоръчва работа в режим ВЕНТИЛАТОР, за да се изсуши вътрешното тяло.



### Забележка:

#### Режим на работа при мултисплит системи

Две или повече вътрешни тела могат да работят с едно външно тяло. Когато няколко вътрешни тела работят едновременно, работните режими на охлаждане/изсушаване/вентилатор и отопление не могат да работят по едно и също време. Когато се избере COOL/DRY/FAN с един уред и HEAT с друг или обратно, уредът, избран последен, преминава в режим на изчакване (standby).

#### Работен индикатор

Работният индикатор показва работното състояние на тялото.

Показание	Работно състояние	Стайна температура
	Тялото е в процес на достигане на желаната температура	Около 2°C или повече разлика от зададената температура
	Стайната температура е близо до желаната температура	Между 1°C и 2°C разлика от зададената температура

 Свети       Не свети

# СКОРОСТ НА ВЕНТИЛАТОРА И РЕГУЛИРАНЕ НА ПОСОКАТА НА ВЪЗДУШНИЯ ПОТОК

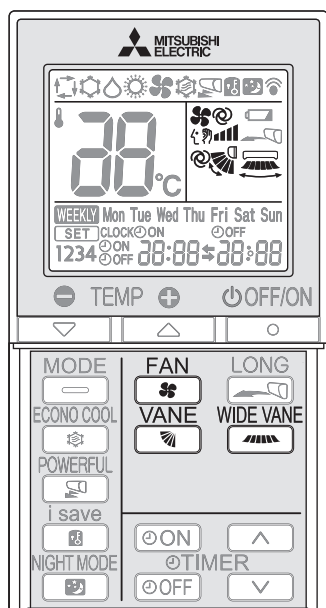

## Скорост на вентилатора

Натиснете **FAN**, за да изберете скорост на вентилатора. Всяко натискане променя скоростта на вентилатора в следния ред:

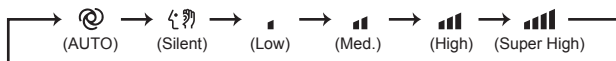

- Вътрешното тяло произвежда два кратки звукови сигнала (бийп) при настройка на автоматичен режим.
- Използвайте по-висока скорост на вентилатора, за да затоплите/охладите помещението по-бързо. Препоръчваме да намалите скоростта на вентилатора, щом въздухът в помещението достигне желаната температура.
- Използвайте по-ниска скорост на вентилатора за безшумен режим на работа.

### Забележка:

#### Режим на работа при мултисплит системи

Когато няколко вътрешни тела са свързани едновременно с едно външно тяло в режим на отопление, температурата на въздушния поток може да е ниска. В такъв случай препоръчваме да настроите вентилатора на автоматичен режим.

## Регулиране на въздушния поток нагоре-надолу

Натиснете **VANE**, за да изберете посока на въздушния поток. Всяко натискане променя посоката на въздушния поток в следния ред:

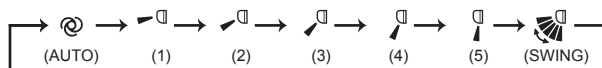

- Автоматичен режим (AUTO)..... Ламелата е настроена, за да осигури най-ефективната посока на въздушния поток. COOL/DRY/FAN: хоризонтално положение. HEAT: положение (4).
- Ръчни настройки (Manual)..... За ефективна климатизация изберете горна позиция при охлаждане/изсушаване и долна позиция за отопление. Ако в режим COOL/DRY е избрана долна позиция, ламелата автоматично преминава в горна позиция след 0,5 до 1 час, за да предотврати изтичане на конденз.
- Режим на вертикално люлеене (Swing)..... Ламелата се движи нагоре-надолу без прекъсване.

- Вътрешното тяло произвежда два кратки звукови сигнала (бийп) при настройка на автоматичен режим.
- При промяна на посоката на въздушния поток винаги използвайте дистанционното управление. Местенето на хоризонталните ламели ръчно може да доведе до повреда.
- Когато прекъсвачът бъде включен, разположението на хоризонталните ламели ще се нулира след около минута, след което работата ще започне. Същото важи и за режима на аварийно охлаждане.
- Ако хоризонталните ламели изглеждат в неестествено разположение, вижте **стр. 14**.

## Регулиране на въздушния поток наляво-надясно

Натиснете **WIDE VANE**, за да изберете посока на въздушния поток. Всяко натискане променя посоката на въздушния поток в следния ред:





## РЕЖИМ LONG

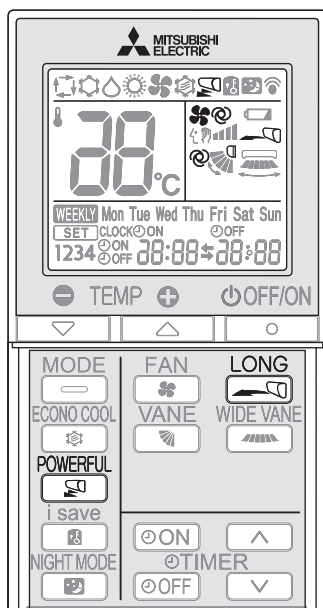

Натиснете **LONG**, за да стартирате режим на далечен въздушен поток (LONG).

- Скоростта на вентилатора се увеличава и хоризонталната ламела се премества в позиция за режим LONG.
- Въздушният поток достига на по-далечно разстояние.

Натиснете **LONG** отново, за да отмените режим LONG.

- Режим LONG се изключва при натискане на бутони OFF/ON, VANE или ECONO COOL.

## РЕЖИМ НА ПЪЛНА МОЩНОСТ

Натиснете **POWERFUL** в режим на COOL или HEAT **стр. 6**, за да стартирате режим POWERFUL.

Скорост на вентилатора :

Изключителна скорост при режим POWERFUL

Хоризонтална ламела :

зададена позиция или позиция на въздушната струя надолу при автоматични настройки

- Температурата не може да се настройва в режим POWERFUL.

Натиснете отново **POWERFUL**, за да откажете режим POWERFUL.

- Режим POWERFUL се отказва и автоматично след 15 минути или с натискане на бутоните OFF/ON, FAN, ECONO COOL или i-save.

## ФУНКЦИЯ I-SAVE

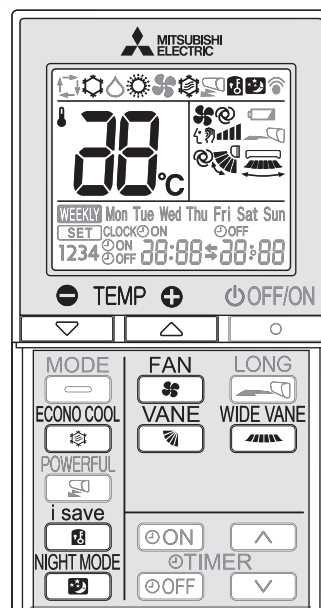

Опростената функция за възстановяване на предпочитаните предварително зададени настройки може да бъде активирана с едно натискане на бутона **i save**. При повторно натискане на бутона ще се върнете към предишните настройки.

**1** Натиснете **i save** по време на режим COOL, ECONO COOL, NIGHT MODE (НОЩЕН РЕЖИМ) или режим HEAT, за да изберете режим i-save.

**2** Настройте температурата, скоростта на вентилиране и посоката на въздушния поток.

- Същата настройка се избира следващия път просто при натискане на **i save**.
- Могат да се запаметят две настройки. (една за режим COOL/ECONO COOL и една за режим HEAT).
- Изберете подходящите за Вашето помещение температура, скорост на вентилиране и посока на въздушния поток.
- Обикновено настройката за минимална температура за режим HEAT е 16°C. Само по време на режим i-save обаче минималната температура е 10°C.

Натиснете **i save** отново, за да откажете режим i-save.

- Можете да излезете от функция i-save и когато натиснете бутон MODE.

### Забележка:

Пример:

1. Нискоенергиен режим  
Настройте температурата с 2-3°C по-висока в режим COOL и с 2-3°C по-ниска в режим HEAT. Тази настройка е подходяща за празно помещение и докато спите.
2. Запазване на често използваните настройки  
Запазете предпочитаните настройки за режими COOL/ECONO COOL и HEAT. Това позволява избор на предпочитаните настройки с едно натискане.

BG

## РАБОТА В ИКО НОМИЧЕН РЕЖИМ ECONO COOL

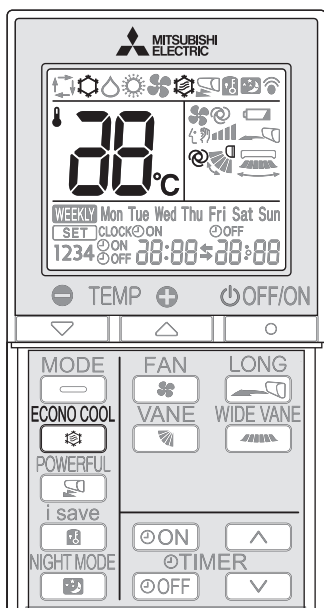

Люлеещият се въздушен поток (промяната на въздушния поток) създава усещане за по-ниска температура от стационарния поток. Зададената температура и посоката на въздушния поток се променят автоматично от микропроцесора. Възможно е да се извърши охлаждане на помещението със запазване на комфорта. Като резултат се спестява енергия.

Натиснете  в режим COOL **стр. 6**, за да включите функция ECONO COOL.

Тялото изпълнява вертикално люлеене в различни цикли съгласно температурния въздушен поток.

Натиснете  отново, за да изключите функция ECONO COOL.

- Функция ECONO COOL се изключва и при натискане на бутон VANE.

## РАБОТА В НОЩЕН РЕЖИМ

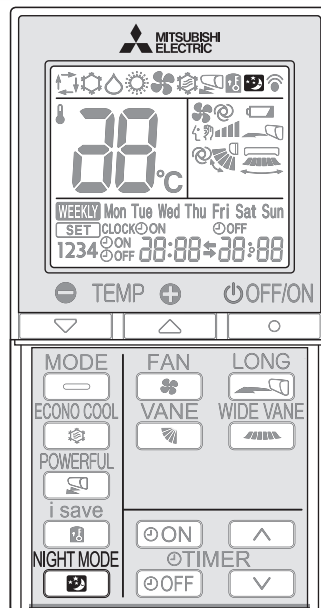

Операцията NIGHT MODE (НОЩЕН РЕЖИМ) променя яркостта на работния индикатор, деактивира звуковите сигнали и ограничава нивото на шума на външното тяло.

Натиснете  по време на работа, за да активирате операцията NIGHT MODE (НОЩЕН РЕЖИМ).

- Работният индикатор се затъмнява.
- Звуковият сигнал ще бъде деактивиран, освен този, издаван при започване или спиране на работата.
- Нивото на шум на външното тяло ще падне под даденото в СПЕЦИФИКАЦИИТЕ.

Натиснете отново , за да отмените операцията NIGHT MODE (НОЩЕН РЕЖИМ).

### Забележка:

- Капацитетът на охлаждане/отопление може да намалее.
- Нивото на шума на външното тяло може да не се промени след стартиране на тялото, по време на работа за защита или в зависимост от други условия на работа.
- Скоростта на вентилатора на вътрешното тяло няма да се промени.
- Работният индикатор ще се вижда трудно в осветено помещение.
- Нивото на шум на външното тяло няма да се намали в режим на работа при мултисплит системи.

## ТАЙМЕР ЗА ВКЛ./ИЗКЛ. (ON/OFF)

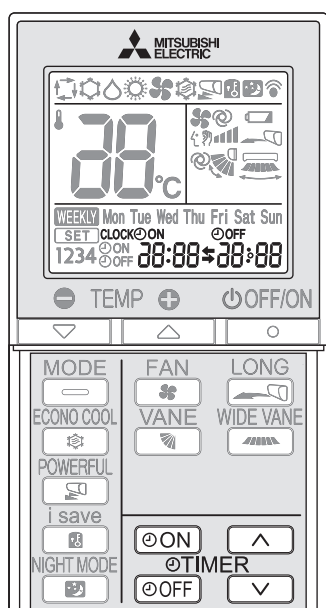

- 1 Натиснете **ON** или **OFF** по време на работа, за да настроите таймера.

**ON** (ON таймер):  
Тялото се включва в зададеното време.

**OFF** (OFF таймер):  
Тялото се изключва в зададеното време.

\* **ON** или **OFF** мигат.

\* Уверете се, че настоящият час и ден са зададени коректно.  
**Стр. 5**

- 2 Натиснете **▲** (увеличаване) и **▼** (намаляване), за да настроите времето на таймера.  
Всяко натискане увеличава/намалява зададеното време с 10 мин.  
• Настройте таймера, докато **ON** или **OFF** мига.

- 3 Натиснете **ON** или **OFF** отново, за да изключите таймера.

### Забележка:

- Таймерите за вкл./изкл. (ON/OFF) могат да бъдат настроени заедно. **☎** обозначава реда на действия на таймера.
- Ако възникне прекъсване в електрозахранването, докато ON/OFF таймерът е настроен, вижте **стр. 10** „Функция за автоматично рестартиране“.

## АВАРИЕН РЕЖИМ

### Когато дистанционното управление не може да се използва...

Функцията за Аварийен режим може да бъде активирана при натискане на бутона EMERGENCY OPERATION (E.O. SW) на вътрешното тяло.

При всяко натискане на E.O. SW бутона режимът на работа се променя в следния ред:

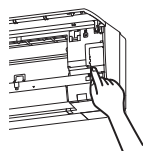

### Работен индикатор

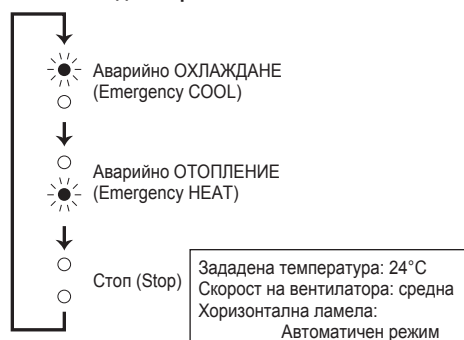

### Забележка:

- Първите 30 минути от работата на тялото са тестов период. Температурният контрол не работи, а скоростта на вентилатора е настроена към висока.
- В режим на аварийно отопление скоростта на вентилатора постепенно се повишава, за да разпространи топлия въздух.
- В режим на аварийно охлаждане позицията на хоризонталните ламели ще се промени след около минута, след което тялото ще започне работата.

## ФУНКЦИЯ ЗА АВТОМАТИЧНО РЕСТАРТИРАНЕ

В случай на прекъсване на електрическото захранване по време на работа, с функцията за автоматично рестартиране тялото директно възстановява операционния режим, на който е бил настроен климатикът чрез дистанционното управление преди прекъсването. Когато има настроен таймер, настройките се отменят и тялото възстановява режима на работа щом електрическото захранване бъде възобновено.

Ако не желаете да се възползвате от тази функция, моля консултирайте се със сервизен представител, извършващ монтажа на Вашата система, за промяна на настройките на тялото.

# СЕДМИЧЕН ТАЙМЕР

- Максимум 4 таймера за включване/изключване могат да бъдат настроени за различните дни от седмицата.
- Максимум 28 таймера за включване/изключване могат да бъдат настроени за една седмица.

Пример: Работи при 24°C от момента на събуждане до напускане на дома и при 27°C от момента на прибиране до момента на лягане през делничните дни. Работи при 27°C от късното събуждане до момента на ранно лягане през уикенда.

	Настройка1	Настройка2	Настройка3	Настройка4
Пон	ON	OFF	ON	OFF
Пет	6:00	8:30	17:30	22:00
Съб	Настройка1		Настройка2	
Нед	8:00	21:00	27°C	OFF

## Забележка:

Обикновената настройка ON/OFF е налична, когато е включен седмичният таймер. В този случай таймерът за включ./изкл. (ON/OFF) има приоритет в сравнение със седмичния таймер. Действието на седмичния таймер ще стартира отново, след като обикновеният таймер за включ./изкл. (ON/OFF) завърши действието си.

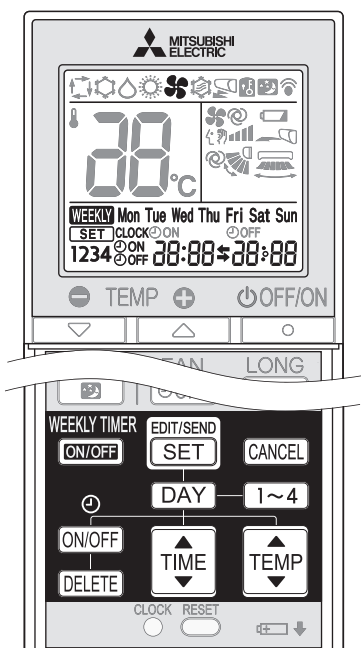

## Настройка на седмичния таймер

\* Уверете се, че текущият ден и час са въведени коректно.

1 Натиснете **EDIT/SEND SET**, за да влезете в режима за настройка на седмичния таймер.

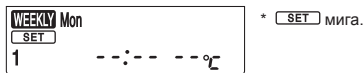

2 Натиснете **DAY** и **1~4**, за да изберете ден и номер.

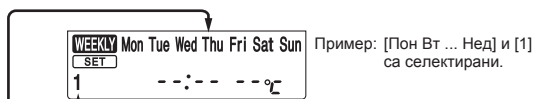

3 Натиснете **ON/OFF**, **TIME** и **TEMP**, за да настроите включване/изключване, час и температура.

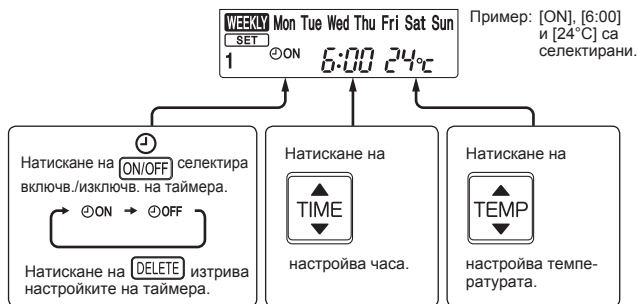

\* Задръжте бутона, за да смените часа по-бързо.

Натиснете **DAY** и **1~4**, за да настроите часа за други дни и/или номера.

4 Натиснете **EDIT/SEND SET**, за да завършите и изпратите настройките на седмичния таймер.

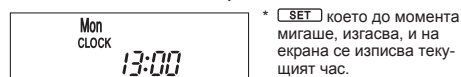

## Забележка:

- Натиснете **EDIT/SEND SET**, за да изпратите информацията от седмичния таймер към вътрешното тяло. Насочете дистанционното управление към вътрешното тяло за 3 секунди.
- Когато настройвате таймера за повече от един ден от седмицата или един номер, не трябва да натискате **EDIT/SEND SET** за всяка настройка. Натиснете **EDIT/SEND SET** веднъж, след като завършите всички настройки. Всички настройки на седмичния таймер ще бъдат запазени.
- Натиснете **EDIT/SEND SET**, за да влезете в режима за настройка на седмичния таймер, и натиснете и задръжте **DELETE** за 5 секунди, за да изтриете всички негови настройки. Насочете дистанционното управление към вътрешното тяло.

5 Натиснете **WEEKLY TIMER ON/OFF**, за да включите седмичния таймер. (**WEEKLY** светва.)

\* Когато седмичният таймер е включен, денят от седмицата, чиято таймер настройка е завършена, ще светне.

Натиснете **WEEKLY TIMER ON/OFF** отново, за да изключите таймера. (**WEEKLY** се изключва.)

## Забележка:

Запазените настройки няма да бъдат изтрети, когато седмичният таймер бъде изключен.

## Проверка настройките на седмичния таймер

1 Натиснете **EDIT/SEND SET**, за да влезете в режима за настройка на седмичния таймер.

\* SET мига.

2 Натиснете **DAY** или **1~4**, за да прегледате настройките на определен ден или номер.

Натиснете **CANCEL**, за да излезете от настройките на седмичния таймер.

## Забележка:

Когато всички дни от седмицата са селектирани, за да прегледате настройките, и сред тях има различна настройка, ще се покаже --:-- °C.

# ПОЧИСТВАНЕ

## Инструкции:

- Преди почистване изключете захранването или прекъсвача.
- Внимавайте да не докосвате металните части с ръце.
- Не използвайте бензин, разреждател, полиращ прах или инсектицид.
- За почистване използвайте само слаби, разреждени препарати.
- Не използвайте абразивна четка, твърда гъба или подобен предмет.
- Не накисвайте и не изплаквайте хоризонталната ламела.
- Не използвайте вода по-топла от 50°C.
- При изсушаване не излагайте частите на въздействието на пряка слънчева светлина, топлина или пламък.
- Не упражнявайте твърде голям натиск върху вентилатора, тъй като това може да доведе до напукване или счупване.

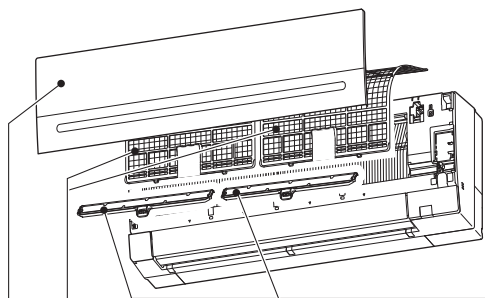

### Въздушен филтър (Филтър за пречистване на въздуха)

- **Почиствайте на всеки 2 седмици**
- Отстранете замърсяването с прахосмукачка или измийте с вода.
- След измиване с вода подсушете добре на сянка.

### Преден панел



1. Повдигнете предния панел, докато се чуе щракване.
2. Задръжте пантите и изтеглете, за да го свалите, както е показано на илюстрацията по-горе.
  - Избършете с мека, суха кърпа или го изплакнете с вода.
  - Не накисвайте във вода за повече от два часа.
  - Изсушете добре на сянка преди монтиране.
3. Инсталирайте предния панел, като изпълните в обратен ред процедурата за неговото демонтиране. Затворете предния панел и натиснете на местата, обозначени със стрелки.



### Филтър за пречистване на въздуха (Филтър със сребърни йони за пречистване на въздуха, по желание на клиента)

#### На всеки 3 месеца:

- Отстранете замърсяването с прахосмукачка.
- **Когато замърсяването не може да бъде отстранено с прахосмукачка:**
  - Накиснете филтъра и рамката му в хладка вода, преди да го изплакнете.
  - След измиване го подсушете добре на сянка.

#### Всяка година:

- Заменете с нов филтър за пречистване на въздуха за по-добра работа.
- Номер на част **MAC-2360FT-E**

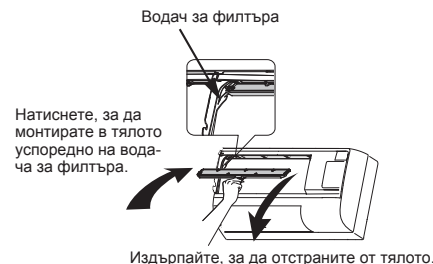

### Важно

- **Почиствайте редовно филтрите, за да представят най-добрата си производителност и да намалите консумацията на енергия.**
- **Мръсните филтри водят до конденз в климатика, което допринася за развитието на гъбички, като мухъл. Затова се препоръчва филтрите да се почистват на всеки 2 седмици.**

Тази информация се основава на РЕГЛАМЕНТ (ЕС) № 528/2012

ИМЕ НА МОДЕЛ	Третирани артикули (Име на части)	Активни субстанции (CAS №)	Свойство	Инструкции за употреба (Информация за безопасно боравене)
MSZ-AP60/71VG	ФИЛТЪР	Водороден натриев сребърен циркониев фосфат (265647-11-8) 2-октил-2Н-изотиазол-3-он (OIT) (26530-20-1)	Антибактериален Против мухъл	<ul style="list-style-type: none"> <li>• Използвайте този продукт само в съответствие с указанията в ръководството и за предвидената цел.</li> <li>• Да не се поставя в устата. Да се съхранява на място, недостъпно за деца.</li> </ul>
MAC-2360FT-E	ФИЛТЪР	Сребърно-цинков зеолит (130328-20-0)	Антибактериален	<ul style="list-style-type: none"> <li>• Използвайте този продукт само в съответствие с указанията в ръководството и за предвидената цел.</li> <li>• Да не се поставя в устата. Да се съхранява на място, недостъпно за деца.</li> </ul>

# НАСТРОЙВАНЕ НА Wi-Fi ИНТЕРФЕЙСА (САМО ОТ ТИП VGK)

Този Wi-Fi интерфейс предава информация за състоянието и управлява командите от сървъра чрез свързване към вътрешното тяло.

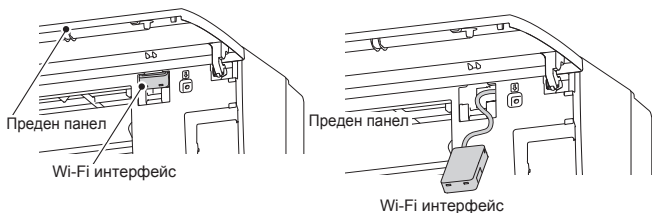

## Представяне на Wi-Fi интерфейса

№	Елемент	Описание
1	Бутон MODE (РЕЖИМ)	Избира режими.
2	Бутон RESET (НУЛИРАНЕ)	Нулира системата и ВСИЧКИ настройки.
3	Светлинен индикатор ERR (ГРЕШКА) (оранжев)	Показва състоянието на грешка на мрежата.
4	Светлинен индикатор NET (МРЕЖА) (зелен)	Показва състоянието на мрежата.
5	Светлинен индикатор MODE (РЕЖИМ) (оранжев)	Показва състоянието на режима на точката за достъп.
6	Светлинен индикатор UNIT (ТЯЛО) (зелен)	Показва състоянието на вътрешното тяло.

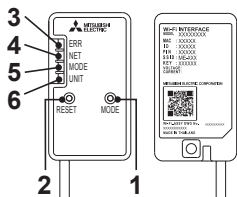

### (1) Бутон MODE (РЕЖИМ)

- Бутонът MODE (РЕЖИМ) се използва за избор на режими в конфигурации.

### (2) Бутон RESET (НУЛИРАНЕ)

- Задръжте натиснат бутона RESET (НУЛИРАНЕ) за 2 секунди, за да рестартирате системата.
- Задръжте натиснат бутона RESET (НУЛИРАНЕ) за 14 секунди, за да инициализирате фабричните настройки по подразбиране на Wi-Fi интерфейса.

При възстановяване на фабричните настройки по подразбиране на Wi-Fi интерфейса ЦЯЛАТА информация за конфигурацията ще бъде загубена. Бъдете много внимателни, когато използвате тази операция.

1

Отворете предния панел и извадете Wi-Fi интерфейса.

2

Настройте връзка между Wi-Fi интерфейса и рутера. Вижте РЪКОВОДСТВОТО ЗА НАСТРОЙКА и SETUP QUICK REFERENCE GUIDE (КРАТЪК СПРАВОЧНИК ЗА НАСТРОЙКА), предоставени заедно с устройството.

За РЪКОВОДСТВОТО ЗА НАСТРОЙКА посетете уебсайта по-долу.

<http://www.melcloud.com/Support>

3

След приключване на настройката върнете Wi-Fi интерфейса на мястото му и затворете предния панел.

4

За ръководството за потребителя на MELCloud посетете уебсайта по-долу.

<http://www.melcloud.com/Support>

### Забележка:

- Преди да започнете настройката на Wi-Fi интерфейса, се уверете, че рутерът поддържа настройката за шифроване WPA2-AES.
- Крайният потребител трябва да прочете и приеме правилата и условията на Wi-Fi услугата, преди да използва този Wi-Fi интерфейс.
- Рутерът може да е необходим за завършване на свързването на този Wi-Fi интерфейс към Wi-Fi услугата.
- Този Wi-Fi интерфейс няма да започне да предава работни данни от системата, докато крайният потребител не се регистрира и не приеме правилата и условията на Wi-Fi услугата.
- Wi-Fi интерфейсът не трябва да се монтира и свързва към система на Mitsubishi Electric, която е предназначена да осигурява важно за приложението охлаждане или отопление.
- Моля, запишете информацията за настройката на Wi-Fi интерфейса на последната страница на настоящото ръководство, когато настройвате този Wi-Fi интерфейс.
- При преместване или изхвърляне на Wi-Fi интерфейса нулирайте настройките му до фабричните стойности по подразбиране.

Wi-Fi интерфейсът на Mitsubishi Electric е предназначен да комуникира с Wi-Fi услугата MELCloud на Mitsubishi Electric.

Wi-Fi интерфейси на трети страни не могат да се свързват към MELCloud.

Mitsubishi Electric не носи отговорност за (i) евентуална намалена производителност на система или продукт;

(ii) неизправност на система или продукт; или (iii) загуба или щета по система или продукт, причинени или произтичащи от свързване към и/или използване на Wi-Fi интерфейс или Wi-Fi услуга на трета страна с оборудване на Mitsubishi Electric.

За актуална информация относно MELCloud от Mitsubishi Electric Corporation посетете [www.melcloud.com](http://www.melcloud.com).

# ПРИ ВЪЗНИКНАЛ ПРОБЛЕМ

Дори когато тези елементи са проверени, ако тялото не се възстанови от проблема, спрете да използвате климатика и се свържете със своя дилър.

Проблем	Обяснение и проверка
<b>Вътрешно тяло</b>	
Тялото не функционира.	<ul style="list-style-type: none"> <li>Включен ли е прекъсвачът?</li> <li>Включен ли е захранващият кабел?</li> <li>Настроен ли е таймерът за включване (ON)? <a href="#">Стр. 10</a></li> </ul>
Хоризонталната ламела не се движи.	<ul style="list-style-type: none"> <li>Правилно ли са инсталирани хоризонталната и вертикалната ламела?</li> <li>Деформирана ли е защитната решетка на вентилатора?</li> <li>Когато прекъсвачът е включен, позицията на хоризонталната ламела ще бъде нулирана за около минута. След това нормалната работа на ламелата се подновява. Същото важи и за режима на аварийно охлаждане.</li> </ul>
В продължение на 3 минути след стартиране тялото не функционира.	<ul style="list-style-type: none"> <li>В съответствие с инструкциите, подавани от микропроцесора, това е предвидено за защита на вътрешното тяло. Моля, изчакайте.</li> </ul>
От въздуховода на вътр. тяло се освобождава влажна пара.	<ul style="list-style-type: none"> <li>Студеният въздух от тялото рязко охлажда влагата във въздуха в стаята и я превръща в мъгла.</li> </ul>
Режимът за вертикално люлеене на ХОРИЗОНТАЛНАТА ЛАМЕЛА се преустановява за известно време и след това се подновява.	<ul style="list-style-type: none"> <li>Това е необходимо за нормалната функция на ХОРИЗОНТАЛНАТА ЛАМЕЛА.</li> </ul>
Когато функцията ВЕРТИКАЛНО ЛЮЛЕЕНЕ НА ЛАМЕЛАТА е селектирана в режим COOL/DRY/FAN, долната хоризонтална ламела не се движи.	<ul style="list-style-type: none"> <li>Нормално е долната хоризонтална ламела да не се движи при избрана функция SWING в режим COOL/DRY/FAN.</li> </ul>
По време на работа посоката на въздушния поток се променя. Посоката на хоризонталната ламела не може да се регулира с дистанционното управление.	<ul style="list-style-type: none"> <li>Когато тялото работи в режим COOL или DRY, ако работата продължи с продухване на въздух в продължение на 0,5 до 1 час, посоката на въздушния поток автоматично се настройва в положение нагоре, за да се предотврати прокапване на кондензирана вода.</li> <li>При работа в режим на отопление, ако температурата на въздушния поток е твърде ниска или се изпълнява цикъл на размразяване, хоризонталната ламела автоматично се настройва в хоризонтално положение.</li> </ul>
В режим на отопление работата спира за период от около 10 минути.	<ul style="list-style-type: none"> <li>Изпълнява се цикъл на размразяване на външното тяло. Той ще приключи след максимум 10 мин., моля изчакайте. (Когато външната температура е твърде ниска, а влажността твърде висока, външното тяло се заскрежава.)</li> </ul>
Уредът сам започва работа при включване на захранването, независимо, че не е задействан от дистанционното управление.	<ul style="list-style-type: none"> <li>Моделите са оборудвани с функция за автоматично рестартиране. При изключване и повторно включване на захранването, без уредът да е бил спрян предварително, той автоматично започва работа в същия режим, който е бил зададен с дистанционното управление непосредствено преди прекъсване на захранването. Вижте „Функция за автоматично рестартиране“. <a href="#">Стр. 10</a></li> </ul>
Двете хоризонтални ламели се докосват. Хоризонталните ламели са в неестествена позиция. Хоризонталните ламели не застават в правилна затворена позиция.	<p>Направете едно от следните решения:</p> <ul style="list-style-type: none"> <li>Изключете и отново включете прекъсвача. Уверете се, че хоризонталните ламели застават в правилна затворена позиция.</li> <li>Включете и отново изключете режима за аварийно охлаждане. Уверете се, че хоризонталните ламели застават в правилна затворена позиция.</li> </ul>
В режим COOL/DRY, когато стаината температура се доближи до желаната температура, външното тяло спира работа, а вътрешното тяло работи на ниски обороти.	<ul style="list-style-type: none"> <li>Когато стаината температура се различава от зададената температура, вътрешното тяло започва да работи според настройките на дистанционното управление.</li> </ul>
Вътрешното тяло променя цвета си с времето.	<ul style="list-style-type: none"> <li>Въпреки че е възможно пластмасата да пожълтее с времето под влиянието на някои фактори като температура и ултравиолетова светлина, това не влияе на функциите на продукта.</li> </ul>
Работният индикатор е затъмнен. Тялото не издава звуков сигнал.	<ul style="list-style-type: none"> <li>Операцията NIGHT MODE (НОЩЕН РЕЖИМ) зададена ли е? <a href="#">Стр. 9</a></li> </ul>
<b>Мултисплит системи</b>	
Вътрешното тяло, което не работи, се загрива и от него се чува звук, наподобяващ течаща вода.	<ul style="list-style-type: none"> <li>Малко количество фреон продължава да тече през вътрешното тяло дори когато то не работи.</li> </ul>
При избор на режим на отопление, уредът не започва веднага да работи.	<ul style="list-style-type: none"> <li>Когато вътрешното тяло започне да работи, докато се извършва размразяване на външното тяло, са необходими няколко минути (макс. 10 минути), за да започне да издухва топъл въздух.</li> </ul>
<b>Външно тяло</b>	
Вентилаторът на външното тяло не работи, независимо от факта, че компресорът функционира. Дори ако вентилаторът започне да се върти, скоро след това той спира.	<ul style="list-style-type: none"> <li>Когато по време на работа в режим на охлаждане външната температура е ниска, вентилаторът работи с прекъсвания, за да осигури достатъчен охлаждащ капацитет.</li> </ul>

Проблем	Обяснение и проверка
<b>Външно тяло</b>	
От външното тяло изтича вода.	<ul style="list-style-type: none"> <li>По време на работа в режим на охлаждане (COOL) и сушене (DRY), тръбите и тръбните съединения се охлаждат и това води до кондензирана на вода.</li> <li>В режим на отопление водата, кондензирана върху топлообменника, започва да капе.</li> <li>В режим на отопление, цикълът на размразяване води до стопяване на замръзналата вода и образуване на капки.</li> </ul>
Външното тяло изпуска бял дим.	<ul style="list-style-type: none"> <li>В режим на отопление парите, образувани при операцията на размразяване, могат да изглеждат като бял дим.</li> </ul>
<b>Дистанционно управление</b>	
Дисплеят на дистанционното управление не се чете или е твърде блед. Вътрешното тяло не реагира на сигнала на дистанционното управление.	<ul style="list-style-type: none"> <li>Не са ли изтощени батериите? <a href="#">Стр. 5</a></li> <li>Спазен ли е поляритетът на (+, -) батериите? <a href="#">Стр. 5</a></li> <li>Натиснати ли са някои от бутоните на дистанционното управление на други уреди?</li> </ul>
<b>Тялото не затопля/охлажда</b>	
Стаята не може да бъде охладена/отоплена достатъчно.	<ul style="list-style-type: none"> <li>Правилна ли е настройката за температура? <a href="#">Стр. 6</a></li> <li>Правилна ли е настройката за скорост на вентилатора? Променете скоростта на вентилатора на висока или много висока. <a href="#">Стр. 7</a></li> <li>Чисти ли са филтрите? <a href="#">Стр. 12</a></li> <li>Почистени ли са вентилаторът или топлообменникът на вътрешното тяло?</li> <li>Има ли нещо, което да блокира входа/изхода за въздух на вътрешното или външното тяло?</li> <li>Има ли отворен прозорец или врата?</li> <li>Може да отнеме известно време за достигане на зададената температура или последната да не бъде достигната в зависимост от размера на помещението, температурата на околната среда и други подобни фактори.</li> <li>Операцията NIGHT MODE (НОЩЕН РЕЖИМ) зададена ли е? <a href="#">Стр. 9</a></li> </ul>
Стаята не може да се охлади достатъчно.	<ul style="list-style-type: none"> <li>Когато в стаята се използва вентилатор или газова печка, натоварването при охлаждане нараства, което води до недостатъчен охлаждащ ефект.</li> <li>Когато външната температура е висока, охлаждащият ефект може да се окаже недостатъчен.</li> </ul>
Стаята не може да се затопли достатъчно.	<ul style="list-style-type: none"> <li>Когато външната температура е твърде ниска, ефектът на отоплението може да се окаже недостатъчен.</li> </ul>
В режим на отопление има забавено издухване на въздух.	<ul style="list-style-type: none"> <li>Моля, изчакайте докато уредът е готов за издухване на топъл въздух.</li> </ul>
<b>Въздушен поток</b>	
Въздухът от вътрешното тяло има странен мирис.	<ul style="list-style-type: none"> <li>Чисти ли са филтрите? <a href="#">Стр. 12</a></li> <li>Почистени ли са вентилаторът или топлообменникът на вътрешното тяло?</li> <li>Възможно е уредът да засмуква миризми, свързани със стените, килима, мебелировката, дрехи и пр. и да ги смесва с входящия въздух.</li> </ul>
<b>Звук</b>	
Чува се пукащ звук.	<ul style="list-style-type: none"> <li>Звукът е породен от разширяване/свиване на предния панел и пр. вследствие на промени в температурата.</li> </ul>
Чува се „гъргорещ“ звук.	<ul style="list-style-type: none"> <li>Такъв звук може да се чуе при абсорбиране на външния въздух от дренажния маркуч при отваряне на клапата за проветряване или включване на вентилатора, което кара водата в маркуча да се излива с бълбукане. Такъв звук се чува и когато, вследствие на силен вятър, външен въздух се вдухва в дренажния маркуч.</li> </ul>
От вътрешното тяло се чува механичен звук.	<ul style="list-style-type: none"> <li>Това е звукът на превключване на вентилатора или компресора в състояние ВКЛ/ИЗКЛ.</li> </ul>
Чува се звук на течаща вода.	<ul style="list-style-type: none"> <li>Това е звукът на кондензиран фреон или вода, течащи през тялото.</li> </ul>
Понякога се чува съскащ звук.	<ul style="list-style-type: none"> <li>Това е звукът на включване на поток от фреон в уреда.</li> </ul>
<b>Таймер</b>	
Седмичният таймер не работи според настройките.	<ul style="list-style-type: none"> <li>Настроен ли е ON/OFF таймерът? <a href="#">Стр. 10</a></li> <li>Изпратете настройките на седмичния таймер отново към вътрешното тяло. Шум информацията бъде успешно получена, тялото ще произведе дълъг звуков сигнал (бийп). В противен случай ще чуете три кратки звукови сигнала. Уверете се, че информацията е получена. <a href="#">Стр. 11</a></li> <li>След спиране на електрическото захранване, вграденят часовник на вътрешното тяло ще бъде неточен. В резултат седмичният таймер може да не функционира правилно. Уверете се, че дистанционното управление се намира на място, от което вътрешното тяло може да долови сигнала. <a href="#">Стр. 5</a></li> </ul>
Тялото стартира/спира работа само.	<ul style="list-style-type: none"> <li>Настроен ли е седмичният таймер? <a href="#">Стр. 11</a></li> </ul>
<b>Wi-Fi интерфейс</b>	
Ако възникне грешка по време на настройката на свързването или при работа.	<ul style="list-style-type: none"> <li>Вижте SETUP MANUAL (РЪКОВОДСТВО ЗА НАСТРОЙКА).</li> <li>За РЪКОВОДСТВОТО ЗА НАСТРОЙКА посетете уебсайта по-долу. <a href="http://www.meicloud.com/Support">http://www.meicloud.com/Support</a></li> </ul>

## При възникнал проблем

В следните случаи спрете да използвате климатика и се консултирайте със своя дилър.

- Когато тече или капе вода от вътрешното тяло.
- Когато мига работният индикатор.
- Когато прекъсвачът се задейства често.
- Възможно е сигналът на дистанционното управление да не се предава в помещения, където се използва електронна флуоресцентна лампа с ON/OFF прекъсвач (инверторна флуоресцентна лампа и др.).
- Работата на климатика може да пречи на работата на радио или телевизионни приемници. Може да се наложи използването на усилвател за съответния приемник.
- При наличие на необичаен звук.
- Когато бъде открит теч на хладилен агент.

## Когато климатикът няма да бъде използван продължително време

- 1 Включете в режим COOL при зададена най-висока температура или в режим FAN за 3 до 4 часа. **Стр. 6**
  - Това ще изсуши вътрешността на уреда.
  - Влагата в климатика води до формиране на гъбични образувания, като плесен и др.

- 2 Натиснете  , за да спрете работата.

- 3 Изключете прекъсвача и/или извадете щепсела за захранването от контакта.

- 4 Извадете всички батерии от дистанционното управление.

BG

## При повторно използване на климатика:

- 1 Почистете въздушния филтър. **Стр. 12**
- 2 Проверете дали входът и изходът за въздух на вътрешното и външното тяло не са блокирани.
- 3 Проверете правилното заземяване.
- 4 Вижте „ПОДГОТОВКА НА УРЕДА ЗА ЕКСПЛОАТАЦИЯ“ и следвайте инструкциите. **Стр. 5**

## Място за монтаж и електрически работи

### Място за монтаж

Избягвайте инсталация на климатика на следните места.

- Места с наличие на твърде много машинно масло.
- Места със солена работна среда, например морския бряг.
- На места, където се отделя сулфиден газ, например горещи извори, канализация, отпадни води.
- Места с пръски масло или наситени с маслени изпарения (например зони за готвене и фабрики, в които свойствата на пластмасата могат да се променят или увредят).
- Места с високочестотно или безжично комуникационно оборудване.
- Места с блокиран достъп на въздух от изхода на външното тяло.
- На места, където шумът от функционирането или въздухът от външното тяло безпокои съседите.
- Препоръчва се височина на монтаж на вътрешното тяло от 1,8 m до 2,3 m. Ако това е невъзможно, моля, консултирайте се с вашия дилър.
- Вътрешното тяло трябва да се монтира в помещения, които надвишават даденото подово пространство. Моля, консултирайте се с вашия дилър.
- Не включвайте климатика по време на извършване на вътрешна строителна или довършителна работа, или по време на полиране на пода. Преди да включите климатика, проветрете помещението добре след извършването на такава работа. В противен случай летливи вещества може да поленнат по вътрешността на климатика и в резултат на това да възникне теч на вода или разпръскване на капки.
- Не използвайте Wi-Fi интерфейса близо до медицинско електрическо оборудване или до хора с поставено медицинско изделие, като например сърдечен пейсмейкър или имплантируем кардиовертер-дефибрилатор. Това може да доведе до злополука поради неизправна работа на медицинското оборудване или изделие.
- Монтажът и управлението на устройството трябва да се извършват от разстояние най-малко 20 cm между устройството и потребителя или намиращите се наблизо лица.
- Не използвайте Wi-Fi интерфейса близо до други безжични устройства, микровълнови фурни, безжични телефони или факс машини.

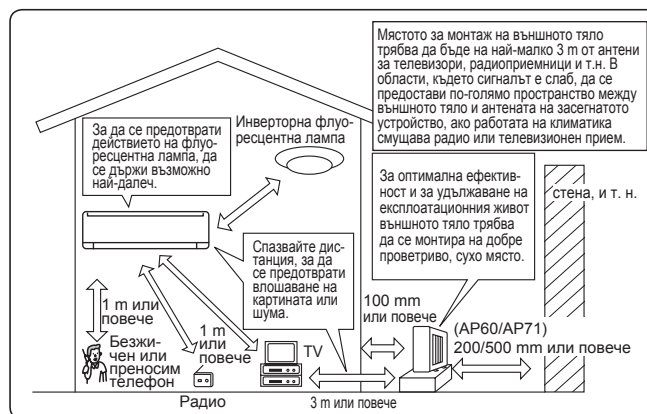

### Електрически работи

- Осигурете захранваща верига, специално предназначена за климатика.
- Проверете дали сте спазили капацитета на електропрекъсвача.

Ако имате въпроси, консултирайте се със своя дилър.



# ТЕХНИЧЕСКИ ХАРАКТЕРИСТИКИ

Модел	Вътрешно тяло		MSZ-AP60VG(K)		MSZ-AP71VG(K)	
	Външно тяло		MUZ-AP60VG		MUZ-AP71VG	
Функция			Охлаждане	Отопление	Охлаждане	Отопление
Захранване			~ /N, 230 V, 50 Hz			
Мощност		kW	6,1	6,8	7,1	8,1
Входяща мощност		kW	1,59	1,67	2,01	2,12
Тегло	Вътрешно	kg	16		17	
	Външно	kg	40		55	
Количество хладилен агент (R32)		kg	1,05		1,50	
IP код	Вътрешно		IP 20			
	Външно		IP 24			
Допустимо работно налягане	LP ps	MPa	2,77			
	HP ps	MPa	4,17			
Шум (SPL)	Вътр. (Мн. висок/ Висок/Ср./Нисък/Тих)	dB(A)	48/45/41/37/29	48/45/41/37/30	49/45/41/37/30	51/45/41/37/30
	Външно	dB(A)	56	57	56	55

## Гарантиран работен диапазон

		Вътрешно	Външно
Охлаждане	Горна граница	32°C DB 23°C WB	46°C DB —
	Долна граница	21°C DB 15°C WB	-10°C DB —
Отопление	Горна граница	27°C DB —	24°C DB 18°C WB
	Долна граница	20°C DB —	-15°C DB -16°C WB

DB: Сух балон  
WB: Мокър балон

## Забележка:

Експлоатационни параметри  
Охлаждане — Вътрешно: 27°C DB, 19°C WB  
Външно: 35°C DB  
Отопление — Вътрешно: 20°C DB  
Външно: 7°C DB, 6°C WB

## Wi-Fi интерфейс

Модел	MAC-5671FB2-E
Входно напрежение	DC 12,7 V (от вътрешното тяло)
Консумирана мощност	МАКС. 2 W
Размери В × Ш × Д (mm)	79 × 44 × 18,5
Тегло (g)	60 (включително кабела)
Ниво на мощност на предавателя (МАКС.)	17,5 dBm @IEEE 802.11b
Радиочестотен канал	1 канал ~ 13 канал (2412 ~ 2472 MHz)
Радиопротокол	IEEE 802.11b/g/n (20)
Шифроване	AES
Удостоверяване	WPA2-PSK
Версия на софтуера	XX.00

За декларацията за съответствие посетете уебсайта по-долу.  
<http://www.melcloud.com/Support>



EC DECLARATION OF CONFORMITY  
EG-KONFORMITÄTSEKTLÄRUNG  
DÉCLARATION DE CONFORMITÉ CE  
EG-CONFORMITEITSVERKLARING  
DECLARACIÓN DE CONFORMIDAD CE  
DICHIARAZIONE DI CONFORMITÀ CE  
ΔΗΛΩΣΗ ΠΙΣΤΟΤΗΤΑΣ ΕΚ  
DECLARAÇÃO DE CONFORMIDADE CE  
EU-OVERENSSTEMMELSESERKLÆRING

EG-DEKLARATION OM ÖVERENSSTÄMMELSE  
EC UYGUNLUK BEYANI  
ЕС ДЕКЛАРАЦИЯ ЗА СЪОТВЕТСТВИЕ  
DEKLARACJA ZGODNOŚCI WE  
CE-ERKLÆRING OM SAMSVAR  
EY-VAATIMUSTENMUKAISUUSVAKUUTUS  
ES PROHLÁŠENÍ O SHODĚ  
VYHLÁSENIE O ZHODE ES  
EK MEGFELELŐSÉGI NYILATKOZAT

IZJAVA O SKLADNOSTI ES  
DECLARAȚIE DE CONFORMITATE CE  
EU VASTAVUSDEKLARAATIOON  
EK ATBILSTĪBAS DEKLARĀCIJA  
EB ATITIKTIES DEKLARĀCIJA  
EC IZJAVA O SUKLADNOSTI  
EZ IZJAVA O USAGLAŠENOSTI  
ДЕКЛАРАЦИЯ СООТВЕТСТВИЯ НОРМАМ ЕС  
ДЕКЛАРАЦІЯ ВІДПОВІДНОСТІ НОРМАМ ЄС

**MITSUBISHI ELECTRIC CONSUMER PRODUCTS (THAILAND) CO., LTD**  
**AMATA NAKORN INDUSTRIAL ESTATE 700/406 MOO 7, TAMBON HON HUA ROH, AMPHUR MUANG, CHONBURI 20000, THAILAND**

hereby declares under its sole responsibility that the air conditioners and heat pumps described below for use in residential, commercial and light-industrial environments:  
erklärt hiermit auf seine alleinige Verantwortung, dass die Klimaanlage und Wärmepumpen für das häusliche, kommerzielle und leicht-industrielle Umfeld wie unten beschrieben:  
déclare par la présente et sous sa propre responsabilité que les climatiseurs et les pompes à chaleur décrits ci-dessous, destinés à un usage dans des environnements résidentiels, commerciaux et d'industrie légère :  
verklaart hierbij onder eigen verantwoordelijkheid dat de voor residentiële, commerciële en licht-industriële omgevingen bestemde airconditioners en warmtepompen zoals onderstaand beschreven:  
por la presente declara bajo su única responsabilidad que los acondicionadores de aire y bombas de calor descritas a continuación para su uso en entornos residenciales, comerciales y de industria ligera:  
conferma con la presente, sotto la sua esclusiva responsabilità, che i condizionatori d'aria e le pompe di calore descritti di seguito e destinati all'utilizzo in ambienti residenziali, commerciali e semi-industriali:  
με το παρόν πιστοποιώ με αποκλειστική της ευθύνη ότι οι τα κλιματιστικά και οι αντλίες θέρμανσης που περιγράφονται παρακάτω για χρήση σε οικιακό, επαγγελματικό και ελαφριάς βιομηχανίας περιβάλλοντα:  
através da presente declara sob sua única responsabilidade que os aparelhos de ar condicionado e bombas de calor abaixo descritos para uso residencial, comercial e de indústria ligeira:  
erklærer hermed under eneansvar, at de herunder beskrevne airconditionanlæg og varmepumper til brug i privat boligbyggeri, erhvervsområder og inden for let industri:  
intygar härmed att luftkonditioneringarna och värmepumparna som beskrivs nedan för användning i bostäder, kommersiella miljöer och lätta industriella miljöer:  
ev, ticaret ve hafif sanayi ortamlarında kullanım amaçlı üretilen ve aşağıda açıklanan klima ve ısıtma pompalarıyla ilgili aşağıdaki hususları yalnızca kendi sorumluluğunda beyan eder:  
декларира на своя собствена отговорност, че климатичите и термопомпите, описани по-долу, за употреба в жилища, търговски и леки промишлени условия:  
niniejszym oświadczam na swoją wyłączną odpowiedzialność, że klimatyzatory i pompy ciepła opisane poniżej, są przeznaczone do zastosowań w środowisku mieszkalnym, handlowym i lekko uprzemysłowionym:  
erklærer et fullstendig ansvar for undernevnte klimaanlegg og varmepumper ved bruk i boliger, samt kommersielle og lettindustrielle miljøer:  
vakuuttaa täten yksinomaista vastuutaan, että jäljempänä kuvatut asuinrakennuksiin, pientaloisuuskäyttöön ja kaupalliseen käyttöön tarkoitettui ilmastointilaitteet ja lämpöpumput:  
timo na vlastní odpovědnost prohlašuje, že níže popsané klimatizační jednotky a tepelná čerpadla pro použití v obytných prostedích, komerčních prostedích a prostedích lehkého průmyslu:  
týmto na svoju výlučnú zodpovednosť vyhlasuje, že nasledovné klimatizačné jednotky a tepelné čerpadlá určené na používanie v obytných a obchodných priestoroch a v prostredí ľahkého priemyslu:  
alulírott kizárólagos felelősségére nyilatkozik, hogy az alábbi lakossági, kereskedelmi és kisipari környezetben való használatra szánt klímaberendezések és hőszivattyúk:  
izjavlja pod izključno lastno odgovornostjo, da so spodaj navedene klimatske naprave in toplotne črpalke, namenjene uporabi v stanovanjskih, komercialnih in lahkoindustrijskih okoljih:  
declară, prin prezenta, pe proprie răspundere, faptul că aparatele de climatizare și pompele de căldură descrie mai jos și destinate utilizării în medii rezidențiale, comerciale și din industria ușoară:  
kinnitab käesolevaga oma ainuvastutuse, et allpool toodud kliimaseadmed ja soojuspumbad on mõeldud kasutamiseks elu-, äri- ja kergtööstuskeskkondades:  
ar so, vienpersoniski uzņemoties atbildību, paziņo, ka tālāk aprakstītie gaisa kondicionētāji un siltumsūkņi ir paredzēti lietošanai dzīvojamajās, komercdarbības un vieglās rūpniecības telpās.  
šiuo vien tik savo atsakomybe pareiškia, kad toliau apibūdinti oro kondicionieriai ir šilumos siurbiai skirti naudoti gyvenamosiose, komercinėse ir lengvosios pramonės aplinkose:  
ovime izjavljuje pod isključivom odgovornošću da su klimatizacijski uređaji i toplinske dizalice opisane u nastavku namijenjeni za upotrebu u stambenim i poslovnim okruženjima te okruženjima lake industrije:  
ovim izjavljuje na svoju isključivu odgovornost da su klima-uređaji i toplotne pumpe opisane u daljem tekstu za upotrebu u stambenim, komercijalnim okruženjima i okruženjima sa lakom industrijom:  
настоящим заявляет и берет на себя исключительную ответственность за то, что кондиционеры и тепловые насосы, описанные ниже и предназначенные для эксплуатации в жилых помещениях, торговых залах и на предприятиях легкой промышленности:  
цим заявляю, беручи на себе повну відповідальність за це, що кондиціонери й теплові насоси, описані нижче й призначені для використання в житлових приміщеннях, торговельних залах і на підприємствах легкої промисловості:

**MITSUBISHI ELECTRIC, MSZ-AP60VG/MUZ-AP60VG, MSZ-AP71VG/MUZ-AP71VG**

Note: Its serial number is on the nameplate of the product.  
Hinweis: Die Seriennummer befindet sich auf dem Kennschild des Produkts.  
Remarque : Le numéro de série de l'appareil se trouve sur la plaque du produit.  
Opmerking: het serienummer staat op het naamplaatje van het product.  
Nota: El número de serie se encuentra en la placa que contiene el nombre del producto.  
Nota: il numero di serie si trova sulla targhetta del prodotto.  
Σημείωση: Ο σειριακός του αριθμός βρίσκεται στην πινακίδα ονόματος του προϊόντος.  
Nota: o número de série encontra-se na placa que contém o nome do produto.  
Bemærk: Seriennummeret står på produktets fabriksskilt.  
Obs: Serienumret finns på produktens namnplåt.  
Not: Serî numarasi ürünün isim plakasında yer alır.  
Забележка: Серийният му номер е на табелката на продукта.  
Uwaga: Numer seryjny znajduje się na tabliczce znamionowej produktu.  
Merk: Seriennummeret befinnet seg på navneplaten til produktet.

Huomautus: Sarjanumero on merkitty laitteen arvokilpeen.  
Poznámka: Příslušné sériové číslo se nachází na štítku produktu.  
Poznámka: Výrobné číslo sa nachádza na typovom štítku výrobku.  
Megjegyzés: A sorozatszám a termék adattábláján található.  
Opomba: serijska številka je zapisana na tipski ploščici enote.  
Notă: Numărul de serie este specificat pe plăcuța indicatoare a produsului.  
Márkus: Seerianumber asub toote andmesildil.  
Piezīme: Serijas numurs ir norādīts uz ierīces datu plāksnītes.  
Pastaba: Serijos numeris nurodytas gaminio vardinių duomenų lentelėje.  
Napomena: serijski broj nalazi se na natpisnoj pločici proizvoda.  
Napomena: Serijski broj nalazi se na nazivnoj pločici proizvoda.  
Примечание: серийный номер указан на паспортное табличке изделия.  
Примітка: Серійний номер вказано на паспортній таблиці виробу.

Directives	Direttive	Direktifler	Směrnice	Direktiivid	Директивы
Richtlijnen	Οδηγίες	Директиви	Smernice	Direktīvas	Директивы
Directives	Directivas	Dyrektyywy	Irányelvek	Direktvyvos	
Richtlijnen	Direktiver	Direktiver	Direktive	Direktive	
Directivas	Direktiv	Direktiivit	Directive	Direktive	

**2014/35/EU: Low Voltage Directive**  
**2006/42/EC: Machinery Directive**  
**2014/30/EU: Electromagnetic Compatibility Directive**  
**2011/65/EU: RoHS**

Issued: **3 December, 2018**  
**THAILAND**

**Akira HIDAKA**  
**Manager, Quality Assurance Department**

EC DECLARATION OF CONFORMITY  
EG-KONFORMITÄTSEKTLÄRUNG  
DÉCLARATION DE CONFORMITÉ CE  
EG-CONFORMITEITSVERKLARING  
DECLARACIÓN DE CONFORMIDAD CE  
DICHIARAZIONE DI CONFORMITÀ CE  
ΔΗΛΩΣΗ ΠΙΣΤΟΤΗΤΑΣ ΕΚ  
DECLARAÇÃO DE CONFORMIDADE CE  
EU-OVERENSSTEMMELSESERKLÆRING

EG-DEKLARATION OM ÖVERENSSTÄMMELSE  
EC UYGUNLUK BEYANI  
EC ДЕКЛАРАЦИЯ ЗА СЪОТВЕТСТВИЕ  
DEKLARACJA ZGODNOŚCI WE  
CE-ERKLÆRING OM SAMSVAR  
EY-VAATIMUSTENMUKAISUUSVAKUUTUS  
ES PROHLÁŠENÍ O SHODĚ  
VYHLÁSENIE O ZHODE ES  
EK MEGFELELŐSÉGI NYILATKOZAT

IZJAVA O SKLADNOSTI ES  
DECLARAȚIE DE CONFORMITATE CE  
EU VASTAVUSDEKLARAATIOON  
EK ATBILSTĪBAS DEKLARĀCIJA  
EB ATITIKTIES DEKLARĀCIJA  
EC IZJAVA O SUKLADNOSTI  
EZ IZJAVA O USAGLAŠENOSTI  
ДЕКЛАРАЦИЯ СООТВЕТСТВИЯ НОРМАМ ЕС  
ДЕКЛАРАЦІЯ ВІДПОВІДНОСТІ НОРМАМ ЄС

**MITSUBISHI ELECTRIC CONSUMER PRODUCTS (THAILAND) CO., LTD**  
**AMATA NAKORN INDUSTRIAL ESTATE 700/406 MOO 7, TAMBON NONG HUA ROH, AMPHUR MUANG, CHONBURI 20000, THAILAND**

hereby declares under its sole responsibility that the air conditioners and heat pumps described below for use in residential, commercial and light-industrial environments:  
erklärt hiermit auf seine alleinige Verantwortung, dass die Klimaanlage und Wärmepumpen für das häusliche, kommerzielle und leicht-industrielle Umfeld wie unten beschrieben:  
déclare par la présente et sous sa propre responsabilité que les climatiseurs et les pompes à chaleur décrits ci-dessous, destinés à un usage dans des environnements résidentiels, commerciaux et d'industrie légère :  
verklaart hierbij onder eigen verantwoordelijkheid dat de voor residentiële, commerciële en licht-industriële omgevingen bestemde airconditioners en warmtepompen zoals onderstaand beschreven:  
por la presente declara bajo su única responsabilidad que los acondicionadores de aire y bombas de calor descritas a continuación para su uso en entornos residenciales, comerciales y de industria ligera:  
conferma con la presente, sotto la sua esclusiva responsabilità, che i condizionatori d'aria e le pompe di calore descritti di seguito e destinati all'utilizzo in ambienti residenziali, commerciali e semi-industriali:  
με το παρόν πιστοποιώ με αποκλειστική της ευθύνη ότι οι τα κλιματιστικά και οι αντλίες θέρμανσης που περιγράφονται παρακάτω για χρήση σε οικιακό, επαγγελματικό και ελαφριάς βιομηχανίας περιβάλλοντα:  
através da presente declara sob sua única responsabilidade que os aparelhos de ar condicionado e bombas de calor abaixo descritos para uso residencial, comercial e de indústria ligeira:  
erklærer hermed under eneansvar, at de herunder beskrevne airconditionanlæg og varmepumper til brug i privat boligbyggeri, erhvervsområder og inden for let industri:  
intygar härmed att luftkonditioneringarna och värmepumparna som beskrivs nedan för användning i bostäder, kommersiella miljöer och lätta industriella miljöer:  
ev, ticaret ve hafif sanayi ortamlarında kullanım amaçlı üretilen ve aşağıda açıklanan klima ve ısıtma pompalarıyla ilgili aşağıdaki hususları yalnızca kendi sorumluluğunda beyan eder:  
декларира на своя собствена отговорност, че климатичите и термopомпите, описани по-долу, за употреба в жилища, търговски и леки промишлени условия:  
niniejszym oświadczam na swoją wyłączną odpowiedzialność, że klimatyzatory i pompy ciepła opisane poniżej, są przeznaczone do zastosowań w środowisku mieszkalnym, handlowym i lekko uprzemysłowionym:  
erklærer et fullstendig ansvar for undernevnte klimaanlegg og varmepumper ved bruk i boliger, samt kommersielle og lettindustrielle miljøer:  
vakuuttaa täten yksinomaista vastuutaan, että jäljempänä kuvatut asuinrakennuksiin, pientaloisuskäyttöön ja kaupalliseen käyttöön tarkoitettuihin ilmastointilaitteet ja lämpöpumput:  
timo na vlastni odgovornost prohlašuje, že níže popsané klimatizační jednotky a tepelná čerpadla pro použití v obytných prostedích, komerčních prostedích a prostedích lehkého průmyslu:  
týmto na svoju výlučnú zodpovednosť vyhlasuje, že nasledovné klimatizačné jednotky a tepelné čerpadlá určené na používanie v obytných a obchodných priestoroch a v prostredí ľahkého priemyslu:  
alulírott kizárólagos felelősségére nyilatkozik, hogy az alábbi lakossági, kereskedelmi és kisipari környezetben való használatra szánt klímaberendezések és hőszivattyúk:  
izjavlja pod izključno lastno odgovornostjo, da so spodaj navedene klimatske naprave in toplotne črpalke, namenjene uporabi v stanovanjskih, komercialnih in lahkoindustrijskih okoljih:  
declară, prin prezenta, pe proprie răspundere, faptul că aparatele de climatizare și pompele de căldură descrise mai jos și destinate utilizării în medii rezidențiale, comerciale și din industria ușoară:  
kinnitab käesolevaga oma ainuvastutusele, et allpool toodud kliimaseadmed ja soojuspumbad on mõeldud kasutamiseks elu-, äri- ja kergtööstuskeskkondades:  
ar so, vienpersoniski uzņemoties atbildību, paziņo, ka tālāk aprakstītie gaisa kondicionētāji un siltumsūkņi ir paredzēti lietošanai dzīvojamajās, komercdarbības un vieglās rūpniecības telpās.  
šiuo vien tik savo atsakomybe pareiškia, kad toliau apibūdinti oro kondicionieriai ir šilumos siurbiai skirti naudoti gyvenamosiose, komercinėse ir lengvosios pramonės aplinkose:  
ovime izjavljuje pod isključivom odgovornošću da su klimatizacijski uređaji i toplinske dizalice opisane u nastavku namijenjeni za upotrebu u stambenim i poslovnim okruženjima te okruženjima lake industrije:  
ovim izjavljuje na svoju isključivu odgovornost da su klima-uređaji i toplotne pumpe opisane u daljem tekstu za upotrebu u stambenim, komercijalnim okruženjima i okruženjima sa lakom industrijom:  
настоящим заявляет и берет на себя исключительную ответственность за то, что кондиционеры и тепловые насосы, описанные ниже и предназначенные для эксплуатации в жилых помещениях, торговых залах и на предприятиях легкой промышленности:  
цим заявляю, беручи на себе повну відповідальність за це, що кондиціонери й теплові насоси, описані нижче й призначені для використання в житлових приміщеннях, торговельних залах і на підприємствах легкої промисловості:

**MITSUBISHI ELECTRIC, MSZ-AP60VGK/MUZ-AP60VG, MSZ-AP71VGK/MUZ-AP71VG**

Note: Its serial number is on the nameplate of the product.  
Hinweis: Die Seriennummer befindet sich auf dem Kennschild des Produkts.  
Remarque : Le numéro de série de l'appareil se trouve sur la plaque du produit.  
Opmerking: het serienummer staat op het naamplaatje van het product.  
Nota: El número de serie se encuentra en la placa que contiene el nombre del producto.  
Nota: il numero di serie si trova sulla targhetta del prodotto.  
Σημείωση: Ο αριθμός του αριθμός βρίσκεται στην πινακίδα ονόματος του προϊόντος.  
Nota: o número de série encontra-se na placa que contém o nome do produto.  
Bemærk: Seriennummeret står på produktets fabriksskilt.  
Obs: Serienumret finns på produktens namnplåt.  
Not: Serî numarasi ürünün isim plakasında yer alır.  
Забележка: Серийният му номер е на табелката на продукта.  
Uwaga: Numer seryjny znajduje się na tabliczce znamionowej produktu.  
Merk: Seriennummeret befinnet seg på navneplaten til produktet.

Huomautus: Sarjanumero on merkitty laitteen arvokilpeen.  
Poznámka: Příslušné sériové číslo se nachází na štítku produktu.  
Poznámka: Výrobné číslo sa nachádza na typovom štítku výrobku.  
Megjegyzés: A sorozatszám a termék adattábláján található.  
Opomba: serijska številka je zapisana na tipski ploščici enote.  
Notă: Numărul de serie este specificat pe plăcuța indicatoare a produsului.  
Márkus: Seerianumber asub toote andmesildil.  
Piezīme: Serijas numurs ir norādīts uz ierīces datu plāksnītes.  
Pastaba: Serijos numeris nurodytas gaminio vardinių duomenų lentelėje.  
Napomena: serijski broj nalazi se na natpisnoj pločici proizvoda.  
Napomena: Serijski broj nalazi se na nazivnoj pločici proizvoda.  
Примечание: серийный номер указан на паспортной табличке изделия.  
Примітка: Серійний номер вказано на паспортній таблиці виробу.

Directives	Direttive	Direktifler	Směrnice	Direktiivid	Директивы
Richtlijnen	Οδηγίες	Директиви	Smernice	Direktīvas	Директиви
Directives	Directivas	Dyrektyywy	Irányelvek	Direktvyvos	
Richtlijnen	Direktiver	Direktiver	Direktive	Direktive	
Directivas	Direktiv	Direktiivit	Directive	Direktive	

2014/53/EU: Radio Equipment Directive  
2006/42/EC: Machinery Directive  
2011/65/EU: RoHS

Issued:  
THAILAND

3 December, 2018

Akira HIDAHA  
Manager, Quality Assurance Department

**MITSUBISHI ELECTRIC CORPORATION**

HEAD OFFICE: TOKYO BUILDING, 2-7-3, MARUNOUCHI, CHIYODA-KU, TOKYO 100-8310, JAPAN

JG79Y566H01