

DAIKIN

INVERTER

СТАЕН КЛИМАТИК DAIKIN

Ръководство за експлоатация

МОДЕЛИ FTX50GV1B
FTX60GV1B
FTX71GV1B

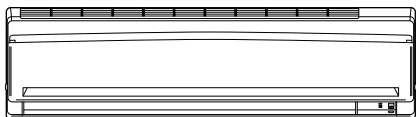

СЪДЪРЖАНИЕ

ПРОЧЕТЕТЕ ПРЕДИ УПОТРЕБА

Предпазни мерки	2
Наименования на частите	4
Подготовка преди експлоатация	7

РАБОТА

Работа AUTO · DRY · COOL · HEAT · FAN	10
Настройка на посоката на въздушния поток	12
Режим POWERFUL	14
БЕЗШУМНА работа на ВЪНШНИЯ МОДУЛ	15
Работа в режим НАПУСКАНЕ НА ДОМА..	16
Работа в режим INTELLIGENT EYE	18
Работа на ТАЙМЕРА	20

ПОДДРЪЖКА

Поддръжка и почистване	22
------------------------------	----

ОТСТРАНЯВАНЕ НА ПРОБЛЕМИ

Отстраняване на проблеми	25
--------------------------------	----

Предпазни мерки

- Дръжте това ръководство на място, където операторът може лесно да го намери.
- Прочетете внимателно това ръководство преди първоначално пускане на уреда.
- От съображения за безопасност, операторът трябва внимателно да прочете следващите инструкции.
- Това ръководство разделя предпазните мерки на ПРЕДУПРЕЖДЕНИЕ и ВНИМАНИЕ. Спазвайте посочените по-долу предпазни мерки: всички те са от значение за осигуряване на безопасността.



ПРЕДУПРЕЖДЕНИЕ

Ако не спазвате точно инструкциите, уредът може да причини щети по имуществото, наранявания на хора или смърт.



ВНИМАНИЕ

Ако не спазвате точно тези инструкции, уредът може да причини леки или средни щети по имуществото, или наранявания на хора.



Никога не правете това.



Не забравяйте да вземете климатика.



Никога не докосвайте климатика (включително дистанционното управление) с мокри ръце.



Непременно следвайте инструкциите.



Никога не допускайте климатикът (включително дистанционното управление) да се намокри.



ПРЕДУПРЕЖДЕНИЕ

- За да се избегне пожар, експлозия или нараняване, не управлявайте уреда при установяване на вредни, в това число запалими или корозивни газове наоколо.
- Дългото излагане на въздушно течение не е полезно за здравето.
- Не пъхайте пръсти, пръти или други предмети в отворите за приток и отвеждане на въздух. Когато вентилаторът се върти с висока скорост, това ще доведе до нараняване.
- Не се опитвайте сами да ремонтирате, премествате, модифицирате или монтирате повторно уреда. Неправилно извършените работи могат да причинят токови удари, пожар и др. При необходимост от ремонт и повторен монтаж, обърнете се към вашия доставчик на Daikin за съвет и информация.



- Охладителният агент, използван в климатика, е безопасен. Въпреки, че не би трябвало да възникват утечки, ако по някаква причина в стаята започне да изтича охладител, внимавайте той да не влезе в контакт с открит пламък от газови нагреватели, керосинови нагреватели или газови котлони.
- Ако климатикът не охлажда (отоплява) според зададеното, може би има изтичане на охладител, затова се обадет на доставчика си. При извършване на ремонти, свързани с дозареждане на охладител, уточнете какво включват ремонтните дейности с нашия сервизен екип.
- Не се опитвайте да монтирате климатика сами. Неправилният монтаж може да доведе до изтичане на вода, токови удари или пожар. За монтажа се обърнете към доставчика или към квалифициран техник.
- За да се избегне токов удар, пожар или нараняване, ако забележите нещо необичайно, като миризма на пожар, спете работата на уреда и изключете прекъсвача. Обадете се на вашия доставчик за указания.
- В зависимост от условията, трябва да се инсталира детектор за утечки на земята. Липсата на такъв детектор може да доведе до токов удар или пожар.
- Този климатик трябва да се заземи. Неправилното заземяване може да доведе до токов удар. Не свързвайте заземяващата линия към тръба за газ, тръба за вода, гръмоотвод или телефонен заземяващ проводник.



ВНИМАНИЕ

- За да се избегне влошаване на качеството, не използвайте уреда за охлаждане на фини инструменти, храна, расения, животни или предмети на изкуството.
- Никога не излагайте малки деца, растения или животни на прякото въздействие на въздушния поток от климатика.



- Не разполагайте уреди, които произвеждат открит пламък, на местата, изложени на директен въздушен поток от устройството или под вътрешния блок. Това може да причини непълно изгаряне или деформиране на уреда, вследствие на топлината.
- Не запушвайте отворите за приток или отвеждане на въздуха. Влошеният въздушен поток може да доведе до недостатъчен капацитет или до проблеми.
- Не стъпвайте и не сядайте върху външния модул. Не поставяйте предмети върху модула, за да се избегне нараняване, не махайте предпазителя на вентилатора.
- Не поставяйте нищо под външния или вътрешния модул, което трябва да се пази от влага. При определени обстоятелства, влагата от въздуха може да кондензира и да прокапе.
- След продължително използване, проверете закрепването на уреда за евентуални повреди.
- Не докосвайте отвора за приток на въздух и алуминиевите ребра на външния модул. Това може да причини нараняване.
- Уредът не е предвиден за използване от малки деца или инвалиди без надзор.
- Малките деца трябва да се надзирават, за да не си играят с уреда.

-
- За да се избегне недостиг на кислород, проветрявайте добре стаята, ако съвместно с климатика използвате урди с фурна. 
 - Преди почистване, уверете се, че сте изключили уреда и сте извадили щепсела на захранващия кабел от контакта.
 - Не свързвайте климатика към източник на захранване, различен от указания. Това може да причини пожар или проблеми.
 - Разположете дренажния шланг така, че да осигурите безпрепятствено оттичане. Непълното оттичане може да доведе до намокряне на стените, мебелите и др.
 - Не разполагайте предмети в директна близост до външния модул и не допускайте листа и други отпадъци да се натрупват около уреда. Листата привличат дребни животни и насекоми, които могат да попаднат в уреда. Веднъж попаднали в уреда, таква насекоми и животни могат да причинят неизправности, пушек или пожар, ако се допрат до части на електрооборудването.

-
- При работа с климатика ръцете Ви трябва да бъдат сухи. 

-
- Не мийте вътрешния модул с обилно количество вода, използвайте само леко навлажнена кърпа.
 - Не поставяйте предмети, от рода на съдове с вода или други, върху уреда. Водата може да проникне в уреда и да повреди електрическите изолации, което ще доведе до токов удар. 

Място за монтаж.

- За монтаж на климатика в следните типове места, консултирайте се с доставчика.
 - Места, където има наличие на масло или се образува пара и частици сажди.
 - Места със солен въздух, като крайбрежни области.
 - Места, където се отделя сулфиден газ, като горещи минерални извори.
 - Места, където външният модул може да се затрупа от сняг.
- Оттичането от външния модул трябва да се отведе на място с добър дренаж.

Отчетете работния шум и евентуалното безпокойство за съседите.

- За монтажа изберете място, както е описано по-долу.
 - Достатъчно стабилно място, което може да понесе тежестта на уреда и не усилва работния шум и вибрации.
 - Място, където отделеният въздух от външния модул или работният шум няма да пречат на съседите

Електрически работи.

- За захранването използвайте отделна верига, само за климатика.

Преместване на системата.

- Преместването на климатика изисква специализирани познания и умения. Моля, обърнете се към доставчика, ако е необходимо преместване на уреда.

Наименования на частите

■ Вътрешен модул

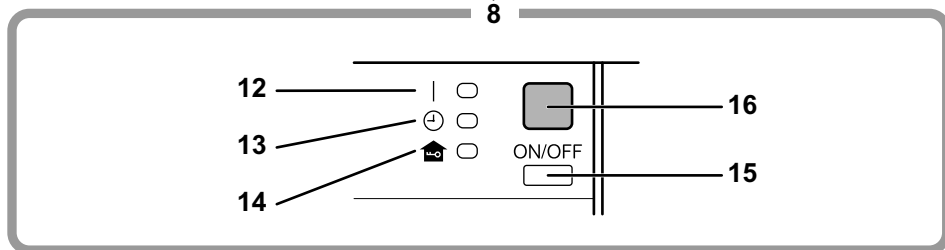
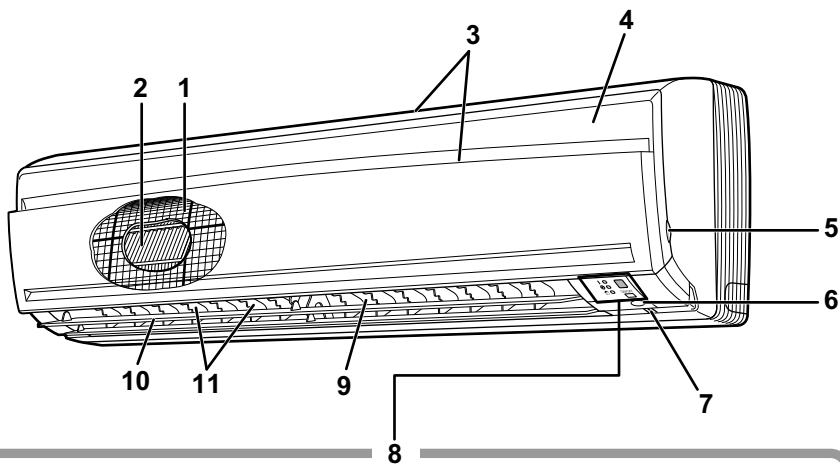

■ Външен модул

Клас 50/60

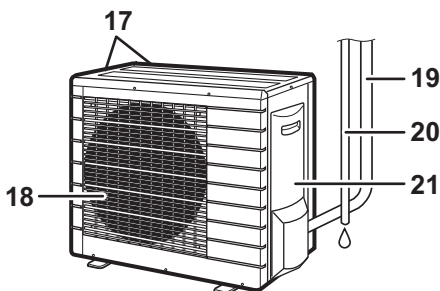

Клас 71

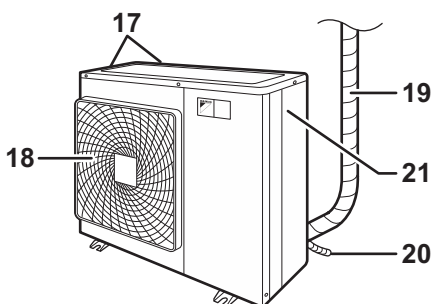

■ Вътрешен модул

1. Въздушен филтър
2. Фотокаталитичен въздухочистиращ филтър от титаниев апатит
3. Отвор за приток на въздух
4. Преден панел
5. Пластинка на панела
6. Сензор INTELLIGENT EYE:
 - Той открива движението на хора и автоматично превключва между нормална работа и енергоспестяваща работа. (страница 18.)
7. Сензор за температура в стаята:
 - Той измерва температурата на въздуха около уреда.
8. Показване
9. Отвор за отвеждане на въздух
10. Клапа (хоризонтално ребро): (страница 12.)
11. Жалузи (вертикални ребра):
 - Жалюзите са вътре в отвора за отвеждане на въздух. (страница 12.)
12. Светлинен индикатор за работа (зелен)
13. Светлинен индикатор ТАЙМЕР (жълт): (страница 20.)

■ Външен модул

17. Отвор за приток на въздух: (Отзад и отстрани)
18. Отвор за отвеждане на въздух
19. Охладителен тръбопровод и вътрешно-модулен кабел

14. Светлинен индикатор НАПУСКАНЕ НА ДОМА (червен):

- Свети когато използвате функцията НАПУСКАНЕ НА ДОМА. (страница 16.)

15. Превключвател ВКЛ/ИЗКЛ на вътрешния модул:

- Натиснете еднократно превключвателя за начало на работата.
- Натиснете отново, за да я спрете.
- Работният режим е посочен в следващата таблица.

Режим	Настройка на температурата	Коефициент на въздушния поток
AUTO	25°C	AUTO

- Този превключвател е полезен, когато нямате дистанционно управление.

16. Приемник на сигнали:

- Той приема сигнали от дистанционното управление.
- Когато уредът получи сигнал, ще чуете кратък звук.
 - Начало на работа..... бип-бип
 - Променена настройка..... бип
 - Спиране на работа..... биип

20. Дренажен маркуч

21. Заземяваща клемма:

- Тя е вътре в този капак.

Външният вид на външния модул може да се различава при някои модели.

■ Устройство за дистанционно управление

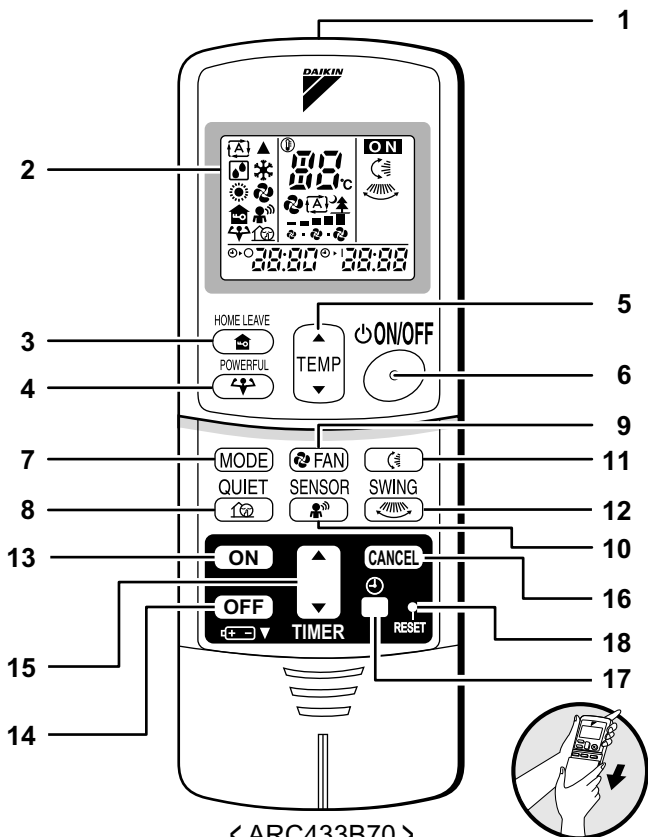

< ARC433B70 >

1. Предавател на сигнали:

- Изпраща сигнали към вътрешния модул.

2. Дисплей:

- Показва текущите настройки.
(На тази илюстрация, всяка секция е показана с включени всички нейни дисплеи, за целите на пояснението.)

3. Бутон НАПУСКАНЕ НА ДОМА:

- Работа в режим НАПУСКАНЕ НА ДОМА (страница 16.)

4. Бутон POWERFUL (повишена мощност):

- Работа в режим ПОВИШЕНА МОЩНОСТ (страница 14.)

5. Бутони за регулиране на ТЕМПЕРАТУРАТА:

- Променят настройките на температурата.

6. Бутон ВКЛ/ИЗКЛ:

- Натиснете еднократно за начало на работата.
Натиснете отново, за да я спрете.

7. Бутон за избор на РЕЖИМ:

- Избира режим на работа.
(AUTO/DRY/COOL/HEAT/FAN) (страница 10.)

8. Бутон БЕЗШУМНА РАБОТА: БЕЗШУМНА работа на ВЪНШНИЯ МОДУЛ (страница 15.)

9. Бутон за настройка на ВЕНТИЛАТОР:

- Избира силата на въздушната струя.

10. Бутон СЕНЗОР: Работа на INTELLIGENT EYE (страница 18.)

11. Бутон SWING: (страница 12.)

- Клапа (хоризонтално ребро)

12. Бутон SWING: (страница 12.)

- Жалузи (вертикални ребра)

13. Бутон ВКЛ. ТАЙМЕР: (страница 21.)

14. Бутон ИЗКЛ. ТАЙМЕР: (страница 20.)

15. Бутон за настройка на ТАЙМЕР:

- Променя настройките на времето.

16. Бутон ОТМЯНА ТАЙМЕР:

- Той отменя настройките на таймера.

17. Бутон CLOCK: (страница 9.)

18. Бутон RESET:

- Рестартира уреда, ако замръзва.
- Използвайте тънък предмет, за да натиснете.

Подготовка преди експлоатация

■ Поставяне на батериите

1. Плъзнете предния капак, за да го свалите.
2. Поставете две сухи батерии AAA.LR03 (алкални).
3. Поставете обратно предния капак.

Позиционирайте правилно + и –!

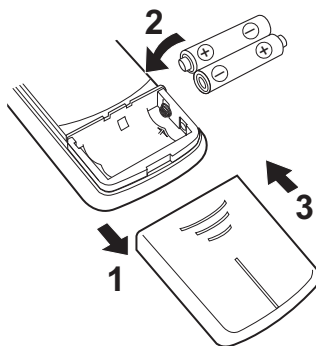

ВНИМАНИЕ

■ За батериите

- При смяна на батериите, използвайте батерии от един и същи тип и сменете едновременно двете стари батерии.
- Ако системата няма да се използва продължително време, извадете батериите.
- Батериите издържат приблизително една година. Ако дисплеят на дистанционното управление започне да избледнява и започне влошаване на приемането, преди да е изтекла годината, сменете и двете батерии с нови алкални батерии размер AAA.LR03.
- Предоставените батерии са предвидени за първоначално използване на системата. Периодът на използването им може да е по-къс, в зависимост от датата на производство на климатика.

■ Използване на дистанционното управление

- За използване на дистанционното управление, насочете предавателя към вътрешния модул. Ако нещо блокира сигналите между уреда и дистанционното управление, например завеса, модулът няма да работи.
- Не изпускайте дистанционното управление. Не го мокрете.
- Максималното разстояние за комуникация е около 7 м.

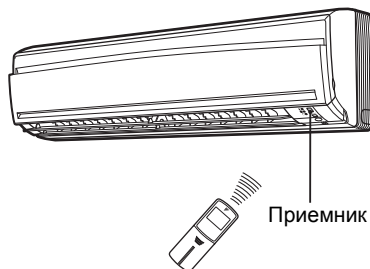

■ Закрепване на поставката за дистанционното управление към стената

1. Изберете място, от където сигналите ще достигат до модула.
2. Закрепете поставката към стена, колона или друго подобно място с помощта на местно закупени винтове.
3. Поставете дистанционното управление в поставката.



ВНИМАНИЕ

■ За дистанционното управление

- Никога не излагайте дистанционното управление на пряка слънчева светлина.
- Прахът върху предавателя или приемника на сигнали ще намали чувствителността им. Избърсвайте праха с мека кърпа.
- Комуникацията може да се деактивира, ако в помещението има флуоресцентна лампа с електронен стартер (като апример, лампите от инверторен тип). Ако случаят е такъв, консултирайте се със сервиза.
- Ако сигналите на дистанционното управление задействат друг уред, преместете уреда някъде другаде или се консултирайте със сервиза.

Подготовка преди експлоатация

■ Настройка на часовника

1. Натиснете бутона ЧАСОВНИК.

0:00 се извежда на дисплея.

⌚ мига.

2. Натиснете бутона за настройка на ТАЙМЕР, за да сверите часовника.

Задържането на бутон "▲" или "▼" бързо увеличава или намалявана показаното време.

3. Натиснете бутона ЧАСОВНИК.

⌚ мига.

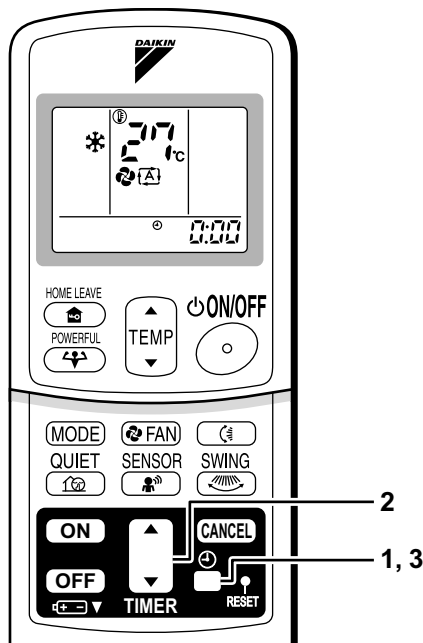

■ Включете прекъсвача

- Включването на прекъсвача отваря клапата, след това я затваря отново. (Това е нормална процедура.)

БЕЛЕЖКА

■ Съвети за пестене на енергия

- Внимавайте да не охлаждате (заотопляте) помещението прекалено много. За да пестите енергия, поддържайте настройките на температурата до умерено ниво.
- Закрийте прозорците със щори или завеси. Спирането на слънчевата светлина и въздуха отвън увеличава ефекта от охлаждането (отоплението).

- Запушените въздушни филтри водят до непълноценна работа и хаят енергия. Почиствайте ги веднъж на всеки две седмици.

■ Моля, забележете

- Климатикът винаги консумира 15-35 вата електроенергия, дори и когато не работи.
- Ако няма да използвате климатика продължително време, например, през пролетта или есента, изключете прекъсвача.
- Използвайте климатика в следните условия.

Препоръчителна настройка на температурата

За охлаждане: 26°C – 28°C
За отопление: 20°C – 24°C

Режим	Работни условия	Ако работата продължи извън този обхват
COOL	Външна температура: -10 до 46°C Вътрешна температура: 18 до 32°C Вътрешна влажност: 80% макс.	<ul style="list-style-type: none"> • Може да се задейства предпазно устройство за спиране на работата. • По вътрешния модул може да се образува конденз и да прокапе.
HEAT	Външна температура: -15 до 18°C Вътрешна температура: 10 до 30°C	<ul style="list-style-type: none"> • Може да се задейства предпазно устройство за спиране на работата.
DRY	Външна температура: -10 до 46°C Вътрешна температура: 18 до 32°C Вътрешна влажност: 80% макс.	<ul style="list-style-type: none"> • Може да се задейства предпазно устройство за спиране на работата. • По вътрешния модул може да се образува конденз и да прокапе.

- Експлоатацията извън този обхват на влажност или температура може да доведе до деактивиране на системата т страна на предпазно устройство.

Работа AUTO · DRY · COOL · HEAT · FAN

Климатикът работи в избрания от вас режим на работа. От следващия път, климатикът ще работи в същия режим на работа.

■ За начало на работа

1. Натиснете бутона за избор на РЕЖИМ и изберете режим на работа.

- Всяко натискане на бутона обхожда последователно режимите за избор.

: AUTO (автоматичен)

: DRY (изсушаване)

: COOL (охлаждане)

: HEAT (отопление)

: FAN (вентилатор)

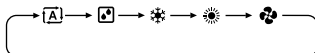

2. Натиснете бутона за включване/изключване.

- Индикаторът за РАБОТА светва.

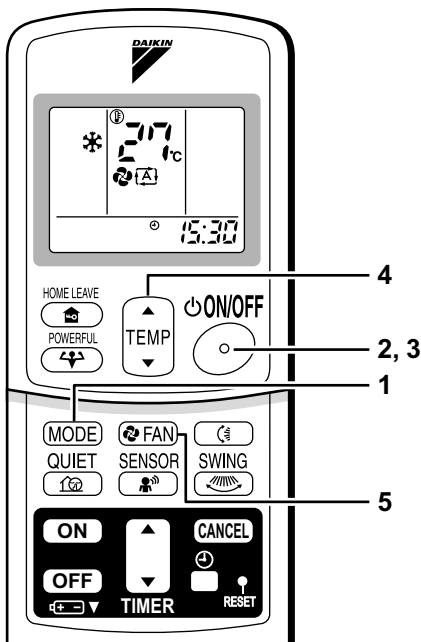
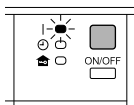

■ За спиране на работа

3. Натиснете отново бутона за включване/изключване.

- Индикаторът за РАБОТА изгасва.

■ За промяна на настройките на температурата





4. Натиснете бутона за регулиране на ТЕМПЕРАТУРАТА.

Режим DRY или FAN	Режим AUTO или COOL или HEAT
Настройката на температурата не е променлива.	Натиснете "▲" за повишаване на температурата и "▼" за понижаване на температурата.
	Задайте желаната температура.

Работа AUTO · DRY · COOL · HEAT · FAN

■ За промяна на силата на въздушната струя

5. Натиснете бутона за настройка на ВЕНТИЛАТОР.

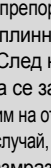
Режим DRY	Режим AUTO или HEAT или COOL или FAN
Настройката на силата на въздушната струя не е променлива.	Възможни са пет нива на настройка на силата на въздушната струя, от "  " до "  " плюс "  " и "  " . 

- Безшумна работа на вътрешния модул

Когато въздушната струя е зададена като "  ", шумът от вътрешния модул ще стане по-тих.

Използвайте това при намаляване на шума.

Уредът може да намали капацитета си когато въздушната струя е настроена на слабо ниво.

БЕЛЕЖКА

■ Забележка по работа в режим на отопление

- Тъй като климатикът отоплява стаята чрез пренос на топлина от външния към вътрешния модул, отоплителният капацитет може да се намали при ниски външни температури. Ако отоплителният ефект е недостатъчен, препоръчва се използването на друг отоплителен уред в съчетание с климатика.
- Системата с топлинна помпа загрява стаята чрез циркулиране на горещ въздух в помещението. След начало на работата в режим на отопление, ще е нужно известно време, преди стаята да се затопли.
- При работа в режим на отопление, по външния модул може да се появи скреж и да волиши отоплителния капацитет. Такъв случай, системата превключва към работа в режим на размразяване, за да се отстрани скрежът.
- По време на размразяването, горещият въздух не излиза от вътрешния модул.

■ Забележка по работа в режим на охлаждане

- Този климатик охлажда помещението като издухва топлия въздух в стаята навън, затова, ако външната температура е висока, производителността на климатика спада.

■ Забележка по работа в режим на изсушаване

- Компютърният чип работи за премахване на влажността в помещението, като в същото време запазва температурта, доколкото е възможно. Той контролира автоматично температурата и силата на вентилатора, така че не е възможно ръчно коригиране на тези функции.

■ Забележка по работа в автоматичен режим

- В режим на работа AUTO, системата избира настройка на температурата и подходящ режим на работа (COOL или HEAT), в зависимост от стайната температура в началото на работата.
- Системата автоматично преизбира настройката през регулярен интервал от време, за да поддържа стайната температура на зададеното от потребителя ниво.
- Ако не желаете автоматична работа, можете ръчно да изберете режима на работа и настройките, които предпочитате.

■ Забележка по настройката на силата на въздушната струя

- При по-слаба струя, ефектът от охлаждането (отоплението) също е по-малък.

Настройка на посоката на въздушния поток

Можете да регулирате посоката на въздушната струя, за да увеличите комфорта си.

■ За регулиране на хоризонталните ребра (клапа)

1. Натиснете бутона "SWING ".

- "" се извежда на LCD и клапите започват да се завъртат.

2. Когато клапата достигне желаното положение, натиснете бутона "SWING " още веднъж.

- Клапата ще спре да се движи.
- "" изчезва от LCD.

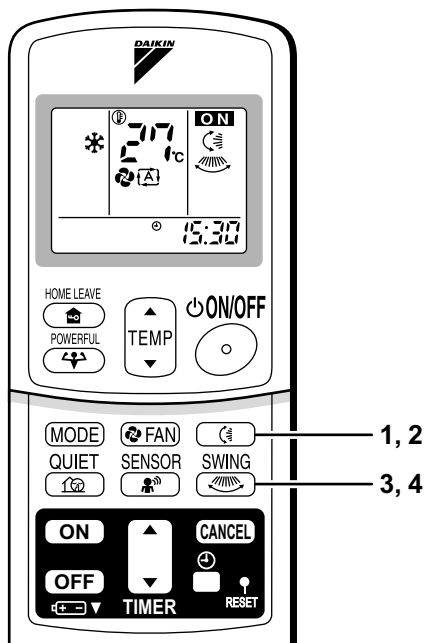

■ За регулиране на вертикалните ребра (жалузи)

3. Натиснете бутона "SWING ".

- "" се извежда на LCD.

4. Когато жалузите достигнат желаното положение, натиснете бутона "SWING " още веднъж.

- Жалузите ще спрат да се движат.
- "" изчезва от LCD.

Настройка на посоката на въздушния поток

■ За 3-D въздушна струя

1. 3. Натиснете "бутон SWING"  и "бутон SWING" . "  " и "  " ще светнат на дисплея, а клапата и жалузите ще се задвижат последователно.

■ За отмяна на 3-D въздушна струя

2. 4. Натиснете "бутон SWING"  или "бутон SWING" .

Бележки по ъглите на жалузите

■ ВНИМАНИЕ

- Винаги използвайте дистанционно управление за регулиране на ъгъла на жалузите. В отвора за приток на въздух има вентилатор, въртящ се с голяма скорост.

Бележки по ъгъла на клапата

- Когато е натиснат "бутон "SWING", диапазонът на движение на клапата зависи от режима на работа. (Вижте схемата.)

Триизмерна (3-D) въздушна струя

- Триизмерната въздушна струя циркулира студения въздух, който се стреми да се събере на пода на стаята, и толия въздух, който се стреми да се събере под тавана, из цялата стая, като не допуска образуването на зони съ студен и с топъл въздух.

■ ВНИМАНИЕ

- Винаги използвайте дистанционно управление за регулиране на ъгъла на клапата. Ако опитвате да я преместит принудително с ръка по време на движение, механизмът може да се счупи.
- Внимавайте при регулиране на жалузите. В отвора за отвеждане на въздух има вентилатор, въртящ се с голяма скорост.

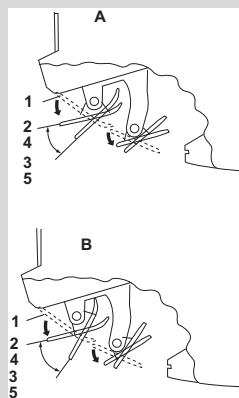

A В режим COOL (охлаждане) или DRY (изсушаване)

1 STOP

2 COOL (охлаждане)

3 DRY (изсушаване)

4 Прибл. 10°~40°

5 Прибл. 5°~35°

B В режим HEAT или FAN

1 STOP

2 HEAT (отопление)

3 FAN (вентилатор)

4 Прибл. 15°~55°

5 Прибл. 5°~55°

Режим POWERFUL

ПОВИШЕНАТА МОЩНОСТ бързо максимизира ефекта от охлаждане (отопление) във всеки режим на работа. Можете да постигнете максимален капацитет.

■ За начало на работа в режим ПОВИШЕНА МОЩНОСТ

1. Натиснете бутона ПОВИШЕНА МОЩНОСТ.

- Работата в режим ПОВИШЕНА МОЩНОСТ спира след 20 минути. След това, системата автоматично започва да работи отново с настройките, използвани преди режима на ПОВИШЕНА МОЩНОСТ.
- При режим ПОВИШЕНА МОЩНОСТ има някои функции, които не са достъпни.
- "❄" се извежда на LCD.

■ За отмяна на работа в режим ПОВИШЕНА МОЩНОСТ

2. Натиснете отново бутона ПОВИШЕНА МОЩНОСТ.

- "❄" изчезва от LCD.

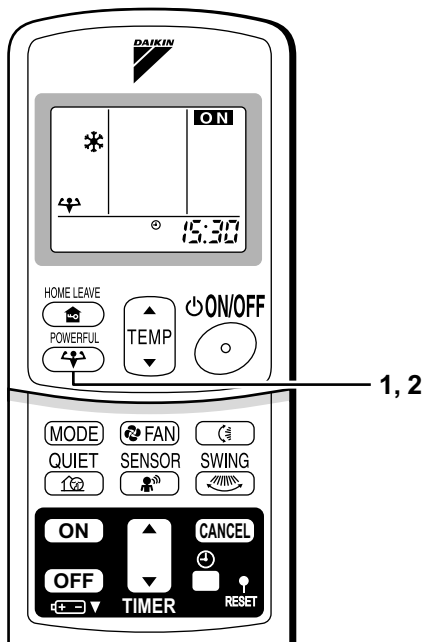

БЕЛЕЖКА

■ Бележки по работата в режим ПОВИШЕНА МОЩНОСТ

- ПОВИШЕНА МОЩНОСТ не може да се използва съвместно с работа в режим БЕЗШУМЕН. Приоритет получава функцията, чийто бутон е натиснат последен.
- ПОВИШЕНА МОЩНОСТ може да се задава само при работещ уред. Натискането на бутона за спиране на работа води до отмяна на настройката и изчезване на "❄" от LCD.
- В режим COOL и HEAT
За максимизиране на ефекта от охлаждането (отоплението), капацитетът на външния модул трябва да се увеличи и силата на въздушната струя да се фиксира в максимално положение.
Настройките на температурата и въздушната струя не са променливи.
- В режим DRY (изсушаване)
Настройката на температурата се понижава с 2,5°C и силата на въздушната струя леко се увеличава.
- В режим FAN (вентилатор)
Силата на въздушната струя е фиксирана на максимална настройка.

БЕЗШУМНА работа на ВЪНШНИЯ МОДУЛ

БЕЗШУМНАТА работа на ВЪНШНИЯ МОДУЛ снижава нивото на шума от външния модул чрез промяна на честотата и скоостта на вентилатора на външния модул. Тази функция е удобна през нощта.

■ За начало на БЕЗШУМНА работа на ВЪНШНИЯ МОДУЛ

1. Натиснете бутона БЕЗШУМНА РАБОТА.

- "🔇" се извежда на LCD.

■ За отмяна на БЕЗШУМНА работа на ВЪНШНИЯ МОДУЛ

2. Натиснете бутона БЕЗШУМНА РАБОТА отново.

- "🔇" изчезва от LCD.

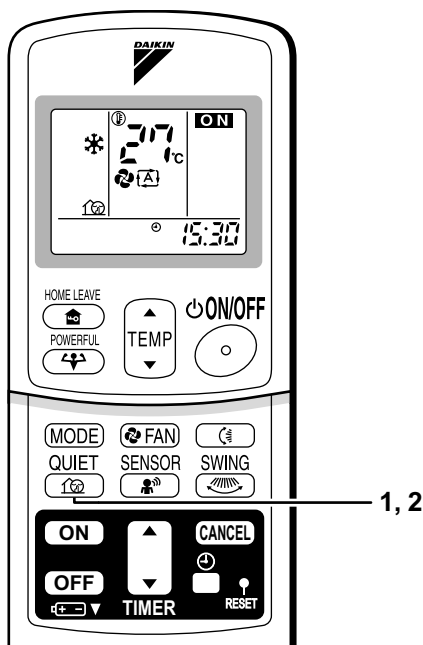

БЕЛЕЖКА

■ Бележка по БЕЗШУМНАТА работа на ВЪНШНИЯ МОДУЛ

- Тази функция е достъпна в режимите COOL, HEAT и AUTO. (Не е достъпна в режимите FAN и DRY.)
- Режимите на ПОВИШЕНА МОЩНОСТ и на БЕЗШУМНА РАБОТА НА ВЪНШНИЯ МОДУЛ не могат да се използват едновременно. Приоритет получава функцията, чийто бутон е натиснат последен.
- Ако работата се преустанови чрез дистанционното управление или чрез превключвателя ВКЛ/ИЗКЛ на основния модул, когато се използва режим на БЕЗШУМНА РАБОТА НА ВЪНШНИЯ МОДУЛ, "🔇" ще продължи да свети на дисплея на дистанционното управление.

Работа в режим НАПУСКАНЕ НА ДОМА

Режим НАПУСКАНЕ НА ДОМА е функция, която ви позволява да запишете предпочитаните от вас настройки на температура и сила на въздушната струя.

■ За начало на работа в режим НАПУСКАНЕ НА ДОМА

1. Натиснете бутон НАПУСКАНЕ НА ДОМА.

- "🏠" се извежда на LCD.
- Индикаторът за НАПУСКАНЕ НА ДОМА светва.

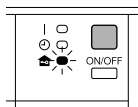

■ За отмяна на режим НАПУСКАНЕ НА ДОМА

2. Натиснете бутон НАПУСКАНЕ НА ДОМА отново.

- "🏠" изчезва от LCD.
- Индикаторът за НАПУСКАНЕ НА ДОМА изгасва.

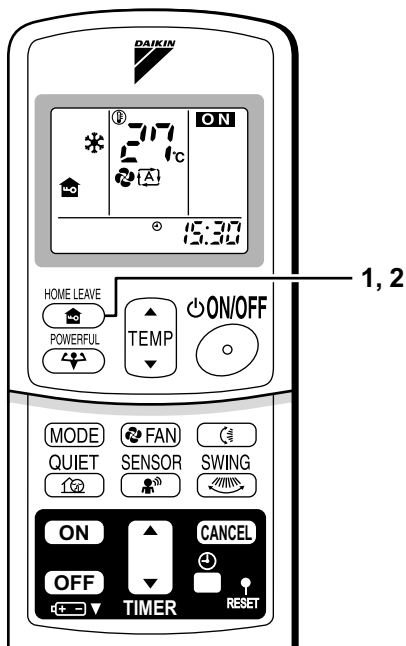

Преди да използвате функцията НАПУСКАНЕ НА ДОМА

■ За настройка на температурата и силата на въздушната струя в режим НАПУСКАНЕ НА ДОМА

При първо използване на режим НАПУСКАНЕ НА ДОМА, моля, задайте температурата и силата на въздушната струя, оито да се използват за този режим. Запишете вашите предпочитани настройки на температурата и силата на въздушната струя.

	Първоначална настройка		Диапазон за избор	
	Температура	Коефициент на въздушния поток	Температура	Коефициент на въздушния поток
Охлаждане	25°C	"[A]"	18-32°C	5 стъпки, "[A]" и "🏠"
Отопление	25°C	"[A]"	10-30°C	5 стъпки, "[A]" и "🏠"

1. Натиснете бутон НАПУСКАНЕ НА ДОМА. Уверете се, че "🏠" е изведено на дисплея на дистанционното управление.
2. Регулирайте настроената температура с "▲" или "▼" според желанието си.
3. Регулирайте скоростта на въздушната струя с бутон "FAN" според предпочитанието си.

Работата в режим "Напускане на дома" ще работи с тези настройки при следващото използване на уреда. За промяна на записаната информация, повторете стъпки 1 – 3.

■ Какво представлява режим НАПУСКАНЕ НА ДОМА?

Има ли температура и сила на въздушната струя, които са най-комфортни и които използвате най-често?

Режим НАПУСКАНЕ НА ДОМА е функция, която ви позволява да запишете предпочитаните от вас настройки на температура и сила на въздушната струя. Можете да стартирате вашия предпочитан режим като просто натиснете бутона НАПУСКАНЕ НА ДОМА от дистанционното управление. Тази функция е удобна в следните ситуации.

■ Ползена в тези случаи

1. Използване като енергоспестяващ режим.

Настройте температурата с 2-3°C повече (охлаждане) или по-малко (отопление) от нормалното. Настройването на силата на вентилатора на най-ниска степен позволява използването на уреда в енергоспестяващ режим. Също е удобно за използване докато сте навън или спите.

- **Всеки ден, преди да напуснете дома си...**



Когато излизате, натиснете бутона за работа в режим НАПУСКАНЕ НА ДОМА и климатикът ще регулира капацитета и така, че да достигне предварително настроената температура за този режим.

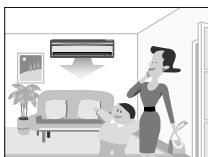

Когато се върнете, ще ви посрещне комфортно климатизирана стая.

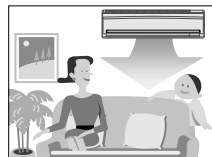

Натиснете отново бутона за работа в режим НАПУСКАНЕ НА ДОМА и климатикът ще регулира капацитета си така, че да се върне към нормална работа.

- **Преди сън...**



Пуснете уреда да работи в режим НАПУСКАНЕ НА ДОМА, преди да излезете от всекидневната и да си легнете.



Уредът ще поддържа температурата в стаята до комфортно ниво, докато вие спите.

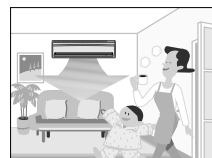

Когато на сутринта влезете във всекидневната, температурата ще бъде напълно подходяща. Изключването на функцията НАПУСКАНЕ НА ДОМА ще върне температурата към настройката за нормална работа. Дои и най-студените зими няма да бъдат проблем!

2. Използване като предпочитан режим.

След като запишете най-често използваните от вас настройки на температурата и силата на въздушната струя, ожете да ги извикате с натискане на бутона НАПУСКАНЕ НА ДОМА. Не е нужно да използвате дистанционното управление за настройка.

БЕЛЕЖКА

- След задаване на температура и сила на въздушната струя за режим НАПУСКАНЕ НА ДОМА, тези настройки ще се използват при бъдещото активиране на този режим. За промяна на тези настройки, моля, вижте секцията "Преди използване на функцията НАПУСКАНЕ НА ДОМА" по-горе.
- Режим НАПУСКАНЕ НА ДОМА е достъпен само в режимите COOL и HEAT. Той не може да се използва в режимите AUTO, DRY и FAN.
- Режим НАПУСКАНЕ НА ДОМА работи в съответствие с предходния режим на работа (COOL или HEAT), който е бил активен преди стартиране на режим НАПУСКАНЕ НА ДОМА.
- Режимите ПОВИШЕНА МОЩНОСТ и НАПУСКАНЕ НА ДОМА не могат да се използват едновременно. Приоритет получава функцията, чийто бутон е натиснат последен.
- Работният режим не може да се сменя, докато е активна функцията НАПУСКАНЕ НА ДОМА.
- Когато работата бъде спряна по време на режим НАПУСКАНЕ НА ДОМА чрез използване на дистанционното управление или превключвателя ВКЛ/ИЗКЛ на вътрешния модул, " " ще остане на дисплея на дистанционното управление.

Работа в режим INTELLIGENT EYE

"INTELLIGENT EYE" е инфрачервеният сензор, който открива движение на хора.

■ За стартиране на режим INTELLIGENT EYE

1. Натиснете бутона СЕНЗОР.

- " 👤 " се извежда на LCD.

■ За отмяна на режим INTELLIGENT EYE

2. Натиснете отново бутона СЕНЗОР.

- " 👤 " изчезва от LCD.

[ПРИМЕР]

Когато в стаята има някой

- Нормална работа



Когато в стаята няма никой

- 20 минути по-късно, начало на енергоспестяваща работа.



Когато в стаята отново има някой

- Връщане към нормална работа.

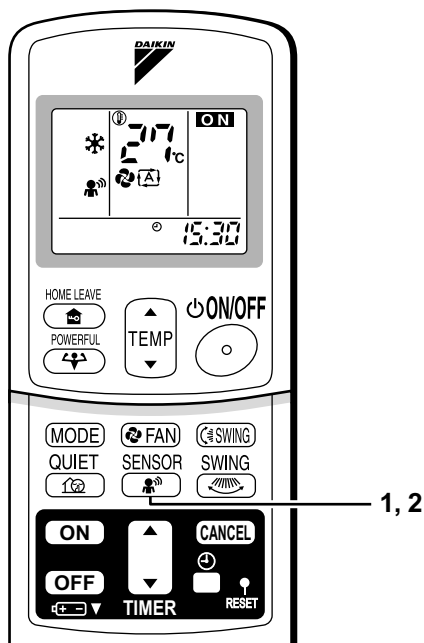

Работа в режим INTELLIGENT EYE

"INTELLIGENT EYE" спомага за пестене на енергия.

■ Енергоспестяваща работа

- Променете температурата с -2°C при отопление / $+2^{\circ}\text{C}$ при охлаждане / $+1^{\circ}\text{C}$ при изсушаване, спрямо настроената.
- Намалете малко силата на въздушната струя в режим на вентилатор. (само в режим FAN)

Бележки за "INTELLIGENT EYE"

- Обхватът на приложение е следният.



- Сензорът може да не разпознае движещи се предмети на разстояние над 7 метра. (Проверете обхвата на приложене)
- Чувствителността на сензора се променя според разположението на вътрешния модул, скоростта на преминаван покрай сензора, температурния диапазон и др.
- Сензорът също погрешно възприема домашни животни, слънчева светлина, развяващи се завеси и отразена от огледала светлина като движещ се човек.
- Работата на INTELLIGENT EYE ще спре по време на режима на повишена мощност.
- Нощният режим (страница 20) няма да продължи по време на използването на INTELLIGENT EYE.

ВНИМАНИЕ

- Не поставяйте големи предмети в близост до сензора.
Също така, дръжте отоплителните уреди и овлажнителите извън обхвата на сензора. Този сензор може да разпознае обекти, които не би трябвало да разпознава, а също така може да не разпознае обекти, които би трябвало да разпознае.
- Не удряйте и не натискайте със сила сензора INTELLIGENT EYE. Това ще доведе до повреда и неизправна работа.

Работа на ТАЙМЕРА

Функциите на таймера са полезни при автоматично включване или изключване на климатика нощем или сутрин. Можете също така да използвате комбинация от ИЗКЛ. ТАЙМЕР и ВКЛ. ТАЙМЕР.

■ За използване на ИЗКЛ. ТАЙМЕР

- Проверете дали часовникът е верен. Ако не е, сверете часовника с точно време. (страница 9.)

1. Натиснете бутона ИЗКЛ. ТАЙМЕР.

0:00 се извежда на дисплея.

⊙-○ мига.

2. Натиснете бутона за настройка на ТАЙМЕР, докато стигнете до желаната настройка на времето.

- Всяко натискане на един от бутоните увеличава или намалява времето с 10 минути. Задръжането на бутона натисат сменя настройката бързо.

3. Натиснете бутона ИЗКЛ. ТАЙМЕР отново.

- Индикаторът за ТАЙМЕР светва.

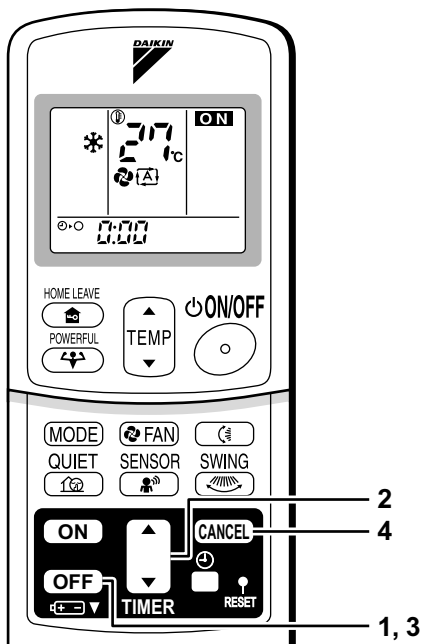
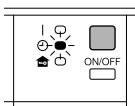

■ За отмяна на режим ИЗКЛ. ТАЙМЕР

4. Натиснете бутона ОТМЯНА.

- Индикаторът за ТАЙМЕР изгасва.

БЕЛЕЖКА

- Когато се зададе ТАЙМЕР, текущото време не се извежда.
- Когато зададете ВКЛ., ИЗКЛ. ТАЙМЕР, настройката на часа се запазва в паметта. (Паметта се изтрива при смяна на батериите на дистанционното управление.)
- При управление на уреда чрез ВКЛ/ИЗКЛ Таймер, реалната продължителност на операцията може да се различава от времето, въведено от потребителя. (Максимално с прибл. 10 минути)

■ ЗАДАВАНЕ НА НОЩЕН РЕЖИМ

Когато е зададен ИЗКЛ. ТАЙМЕР, климатикът автоматично регулира температурната настройка (0,5°C нагоре в режим COOL, 2,0°C надолу в режим HEAT), за да ви предпази от прекомерно охлаждане (затопляне) по време на сън.

Работа на ТАЙМЕРА

■ За използване на ВКЛ. ТАЙМЕР

- Проверете дали часовникът е верен.
Ако не е, сверете часовника с точно време.
(страница 9.)

1. Натиснете бутона ВКЛ. ТАЙМЕР.

5:00 се извежда на дисплея.

⊕ | мига.

2. Натиснете бутона за настройка на ТАЙМЕР, докато стигнете до желаната настройка на времето.

- Всяко натискане на един от бутоните увеличава или намалява времето с 10 минути. Задръжането на бутоната натисат сменя настройката бързо.

3. Натиснете бутона ВКЛ. ТАЙМЕР ОТНОВО.

- Индикаторът за ТАЙМЕР светва.

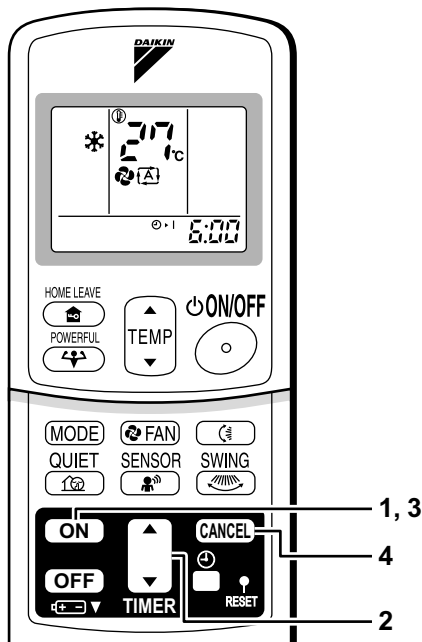
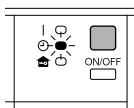

■ За отмяна на режим ВКЛ. ТАЙМЕР

4. Натиснете бутона ОТМЯНА.

- Индикаторът за ТАЙМЕР изгасва.

■ За комбиниране на ВКЛ. ТАЙМЕР и ИЗКЛ. ТАЙМЕР

- По-долу е показана примерна настройка за комбиниране на двата таймера.

Пример

Текущо време: 23:00 ч.

(Уредът работи)

ИЗКЛ. ТАЙМЕР в 00:00 ч.

ВКЛ. ТАЙМЕР в 07:00 ч. } Комбиниран



ВНИМАНИЕ

■ В следните случаи, настройте таймера отново.

- След изключване на прекъсвач.
- След спиране на тока.
- След смяна на батериите в дистанционното управление.

Поддръжка и почистване



ВНИМАНИЕ Преди почистване, спрете работата на уреда и изключете прекъсвача.

Модули

■ Вътрешен модул, външен модул и дистанционно управление

1. Избърсвайте ги със суха, мека кърпа.

■ Преден панел

1. Отворете предния панел.

- Хванете решетката за пластинките от двете страни и я повдигнете нагоре докато спре с щракване.

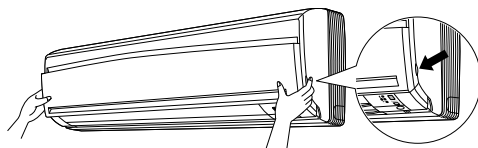

2. Свалете предния панел.

- Отворете предния панел още, докато го плъзгате наляво или надясно и го издърпвате към себе си. Това ще откачи въртящия се вал от едната страна. След това откачете по същия начин въртящия се вал и от другата страна.

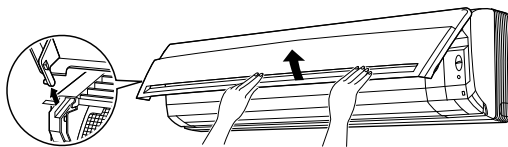

3. Почистете предния панел.

- Избършете го с мека кърпа, напоена с вода.
- Може да се използва само неутрален почистващ препарат.
- Ако миете панела с вода, подсушете го с кърпа, след което оставете да изсъхне напълно на сянка.

4. Поставете предния панел.

- Подравнете въртящите се валове отляво и отдясно на предния панел с процепите, след това ги бутнете докрай навътре.
- Затворете бавно панела. (Натиснете панела от двете страни и в средата.)

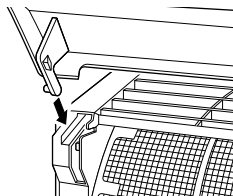

ВНИМАНИЕ

- Не докосвайте металните части на вътрешния модул. Ако докоснете тези части, може да се нараните.
- При сваляне или поставяне на предния панел, използвайте здрав и стабилен стол и внимавайте къде стъпвате.
- При сваляне или поставяне на предния панел, подпрете панела стабилно с ръка, за да не падне.
- За почистване не използвайте вода с температура над 40°C, бензин, газолин, разреждител, други летливи масла, полиращи съединения, абразивни четки и други ръчни инструменти.
- След почистване се уверете, че предният панел е закрепен стабилно на мястото си.

Филтри

1. Отворете предния панел.
(страница 22.)

2. Извадете въздушните филтри.

- Бутнете леко нагоре пластинката в средата на всеки филтър, след това я дръпнете надолу.

3. Извадете фотокаталитичния въздухопречистващ филтър от титаниев апатит.

- Натиснете горната част на въздухопречистващия филтър върху пластинките (3 пластинки отгоре). След това натиснете долната част на филтъра леко нагоре и върху пластинките (3 пластинки отдолу).

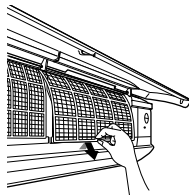
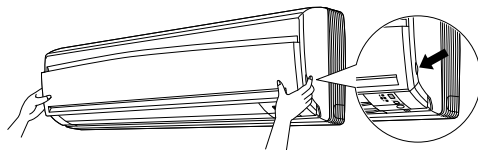

4. Почистете или подменете всеки филтър.

Вижте фигурата.

5. Поставете обратно на местата им въздушния филтър и фотокаталитичния въздухопречистващ филтър от титаниев апатит, след което затворете предния панел.

- Натиснете панела от двете страни и в средата.

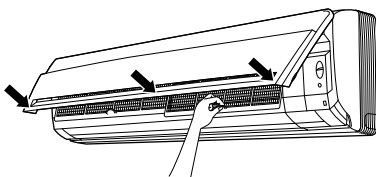

■ Въздушен филтър

1. Измийте въздушните филтри с вода или ги почистете с прахосмукачка.

- Ако прахът не се маха лесно, измийте ги с неутрален почистващ препарат, разреден с хладка вода, след което оставете да изсъхнат на сянка.
- Препоръчва се почистване на въздушните филтри на всеки две седмици.

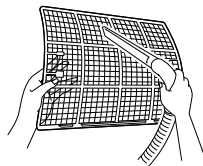

■ Фотокаталитичен въздухопречистващ филтър от титаниев апатит

Фотокаталитичният въздухопречистващ филтър от титаниев апатит може да се поднови чрез измиване с вода веднъж на 6 месеца. Препоръчваме смяната му веднъж на всеки 3 години.

[Поддръжка]

1. Отстранете праха с прахосмукачка и изплакнете внимателно с вода.
2. Ако е много замърсен, накиснете го за 10-15 минути във вода, смесена с неутрален почистващ препарат.

3. След измиване, изтръскайте останалата вода и изсушете на сянка.
4. Тъй като елементът е направен от хартия, не изстисквайте филтъра при отцеждане на водата от него.

[Смяна]

1. Свалете пластинките от рамката на филтъра и поставете нов филтър.

- Изхвърлете стария филтър при незапалимите отпадъци.

БЕЛЕЖКА

- Експлоатация със замърсени филтри:
 - (1) не могат да дезодорират въздуха.
 - (2) не могат да пречистват въздуха.
 - (3) това води до лошо охлаждане или отопление.
 - (4) може да възникне миризма.
- За да поръчате фотокаталитичен въздухопречистващ филтър от титаниев апатит, обърнете се към сервиза, от който сте закупили климатика.
- Изхвърлете стария филтър при незапалимите отпадъци.

Елемент	Част №
Фотокаталитичен въздухопречистващ филтър от титаниев апатит (без рамка) 1 комплект	КАF952B42

Проверете

Проверете дали основата, стойката и останалите крепежни елементи на външния модул не са корозирали или загнили.

Уверете се, че нищо не запушва отворите за приток и отвеждане на въздуха на вътрешния и външния модул.

Проверете дали от дренажния маркуч изтича равномерно течност по време на работа в режим на охлаждане или отопление.

- Ако не виждате отточна вода, вероятно от вътрешния модул изтича вода. Спрете работата на уреда и се обърнет към сервиз.

■ Преди продължителен период на престой

1. Пуснете климатика да работи в режим "само вентилатор" в продължение на няколко часа в ден с хубаво време, за да се изсуши вътрешността.

- Натиснете бутона за избор на РЕЖИМ и изберете режим на ВЕНТИЛАТОР.
- Натиснете бутона ВКЛ/ИЗКЛ и стартирайте уреда.

2. След спиране на работата, изключете прекъсвача на климатика.
3. Почистете въздушните филтри и ги поставете отново.
4. Извадете батериите от дистанционното управление.

Отстраняване на проблеми

Тези случаи не са проблеми.

Следните случаи не са проблеми на климатика, а имат някои причини. Можете да продължите да използвате уреда.

Случай	Обяснение
Работата не започва веднага. <ul style="list-style-type: none"> • Когато е бил натиснат бутонът ВКЛ/ИЗКЛ веднага след спиране на работата. • Когато е избран повторно режимът. 	<ul style="list-style-type: none"> • Това е направено, за да се предпази климатикът. Трябва да изчакате около 3 минути.
Малко след началото на работа в режим на отопление, от уреда не излиза топъл въздух.	<ul style="list-style-type: none"> • Климатикът се загрева. Трябва да изчакате около 1 до 4 минути. (Системата е проектирана да започне изпускане на въздух само след достигане на определена температура.)
Работата в режим на отопление спира внезапно и се чува шум от течност.	<ul style="list-style-type: none"> • Системата се освобождава от натрупания по външния модул скреж. Трябва да изчакате около 4 до 12 минути.
Чува се звук.	<ul style="list-style-type: none"> ■ Звук като от течаща вода <ul style="list-style-type: none"> • Този звук се създава от протичащия през климатика хладилен агент. • Това е звукът от изпомпване на водата в климатика и се чува, когато водата се изпомпва от климатика в режим на охлаждане или изсушаване. • Хладилният агент тече в климатика дори и когато климатикът не работи, ако вътрешните модули в останалите помещения работят. ■ Бучащ шум <ul style="list-style-type: none"> • Този звук се създава при превключване на протичащия през климатика хладилен агент. ■ Свистящ шум <ul style="list-style-type: none"> • Този звук се създава когато размерите на климатика леко се разширяват или свиват в резултат на температурни промени. ■ Свиркащ шум <ul style="list-style-type: none"> • Този звук се създава когато хладилният агент протича по време на работа в режим на размразяване.
Външният модул отделя вода или пара.	<ul style="list-style-type: none"> ■ В режим HEAT <ul style="list-style-type: none"> • Скрежът по външния модул се топи и се превръща във вода или пара, когато климатикът работи в режим на размразяване. ■ В режим COOL или DRY <ul style="list-style-type: none"> • Влагата в климатика кондензира във вид на вода по студената повърхност на тръбите на външния модул и започва да капе.
От вътрешния модул излиза мъгла.	<ul style="list-style-type: none"> ■ Това става, когато въздухът в стаята се охлади до мъгла от студения въздушен поток по време на охлаждане. ■ Това става, защото въздухът в стаята се охлажда от топлообменника и се превръща в мъгла по време на операция по размразяване.
Вътрешният модул изпуска миризма.	<ul style="list-style-type: none"> ■ Това става, когато миризмите от стаята, мебелите или цигари се абсорбират от уреда и се отделят с въздушната струя. (Ако това стане, препоръчваме да осигурите измиване на вътрешния модул от техник. Обърнете се към сервиза, откъдето сте закупили климатика.)

Тези случаи не са проблеми.

Следните случаи не са проблеми на климатика, а имат някои причини. Можете да продължите да използвате уреда.

Случай	Обяснение
Външният вентилатор се върти, а климатикът не работи.	<ul style="list-style-type: none">■ След спиране на работата:<ul style="list-style-type: none">• Външният вентилатор продължава да се върти около 60 секунди в повече за защита на системата.■ Когато климатикът не работи:<ul style="list-style-type: none">• Ако външната температура е много висока, външният вентилатор започва да се върти за предпазване на системата.
Работата спира внезапно. (Индикаторът за РАБОТА свети.)	<ul style="list-style-type: none">■ За защита на системата, климатикът може да спре работа при внезапна голяма промяна в напрежението. Работата ще се поднови автоматично след 3 минути.

Проверете отново.

Моля, проверете отново, преди да повикате сервизен техник.

Случай	Проверете
Климатикът не работи. (Индикаторът за РАБОТА не свети.)	<ul style="list-style-type: none">• Има ли изключен предпазител или изгорял предпазител?• Има ли прекъсване на захранването?• Поставени ли са батерии в дистанционното управление?• Правилна ли е настройката на таймера?
Лошо охлаждане (отопление).	<ul style="list-style-type: none">• Почистени ли са въздушните филтри?• Има ли нещо, което да запушва отворите за приток и отвеждане на въздуха на вътрешния и външния модул?• Подходяща ли е настройката на температурата?• Затворени ли са вратите и прозорците?• Правилно ли са настроени силата на въздушната струя и посоката на въздуха?
Работата спира внезапно. (Индикаторът за РАБОТА мига.)	<ul style="list-style-type: none">• Почистени ли са въздушните филтри?• Има ли нещо, което да запушва отворите за приток и отвеждане на въздуха на вътрешния и външния модул? Почистете въздушните филтри или отстранете всички препятствия и изключете прекъсвача. След това го включете отново и опитайте да задействате климатика с дистанционното управление. Ако индикаторът все още мига, обърнете се към сервиза, от където сте закупили климатика.
Необичайно функциониране по време на работа.	<ul style="list-style-type: none">• Климатикът може да работи неизправно при наличие на светкавици или радио вълни. Изключете прекъсвача, след това го включете отново и опитайте да задействате климатика с дистанционното управление.

Обадете се веднага на сервиса.



ПРЕДУПРЕЖДЕНИЕ

- Когато възникне нещо необичайно (като мирис на изгоряло), преустановете работата на уреда и изключете прекъсвача. Продължаване на работата при ненормални условия може да доведе до проблеми, токови удари или пожар. Обърнете се към сервиса, откъдето сте закупили климатика.
- Не се опитвайте сами да ремонтирате или модифицирате уреда. Неправилно извършената работа може да доведе до токов удар или пожар. Обърнете се към сервиса, откъдето сте закупили климатика.

Ако възникне някой от следните симптоми, незабавно се обадете на сервиса.

- Захранващият кабел е необичайно горещ или повреден.
- По време на работа се чува необичаен звук.
- Предпазният прекъсвач, предпазител или прекъсвачът за утечки на земята прекъсват често работата.
- Бутон или превключвател често пъти не работи изправно.
- Има мирис на изгоряло.
- От вътрешния уред изтича вода.



Изключете прекъсвача и се обадете на сервиса.

■ След спиране на тока

Работата ще се поднови автоматично след 3 минути. Трябва просто да изчакате малко.

■ Мълния

Ако има вероятност от падане на мълния в съседство, спрете работата на уреда и изключете прекъсвача, за да предпазите системата.

Изисквания при изхвърляне на отпадни продукти



Вашия продукт и батериите, предоставени с контролера, са маркирани с този символ. Този символ означава, че електрическите и електронни продукти и батерии не трябва да се смесват с несортирания домакински отпадък. При батериите, под символа може да има отпечатан химичен символ. Този химичен символ означава, че батерията съдържа тежък метал над определена концентрация. Възможните химични символи са:

- Pb: олово (>0,004%)

Не се опитвайте да разглобявате системата сами: демонтирането на уреда, обработката на охладителя, маслото и останалите части, трябва да се извършват от квалифициран монтажен специалист в съответствие с приложените местни и национални разпоредби.

Модулите и изхабените батерии трябва да се третират в завод със специални съоръжения за рециклиране, повторно използване и възстановяване.

Като осигурите правилно бракуване, вие спомагате за предпазване на околната среда и здравето на хората от вентуални негативни последици.

Моля, свържете се с фирмата по монтажа или местните власти за повече информация.

Препоръчваме периодична поддръжка.

При определени обстоятелства, вътрешността на климатика може да се замърси след няколко сезона работа, което ще доведе до влошена ефективност. Препоръчва се периодична поддръжка от специалист, като допълнение към редовното почистване от страна на потребителя. За поддръжка от специалист се обърнете към сервиса, откъдето сте закупили климатика.

Стойността на поддръжката се заплаща от потребителя.

Важна информация за използваната охладителна течност.

Този продукт съдържа флуорирани газове, които предизвикват парников ефект и са обхванати от Протокола от Киото.

Тип охладителна течност: **R410A**

GWP⁽¹⁾ стойност: **1975**

⁽¹⁾ GWP = потенциал за глобално затопляне

В зависимост от европейското или местното законодателство, може да се изискват периодични проверки за утеки на охладителна течност. Моля, свържете се с вашия местен дилър за повече информация.

Диагностика на повреди.

ДИАГНОСТИКА НА ПОВРЕДИ ЧРЕЗ ДИСТАНЦИОННОТО УПРАВЛЕНИЕ

В серията ARC433, секциите за показване на температурата върху дисплея на основния модул показват съответни кодове.

1. Когато бутонът **ОТМЯНА ТАЙМЕР** се задържи натиснат за 5 секунди, в секцията за извеждане на температура на дилпеля започва да мига индикация **00**.

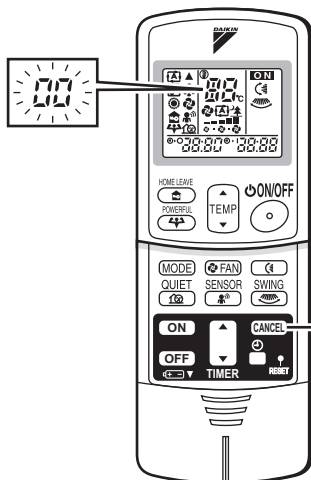

Бутон TIMER CANCEL (ОТМЯНА ТАЙМЕР)
Той отменя настройките на таймера.

2. Натискайте неколккратно бутона **ОТМЯНА ТАЙМЕР**, докато чуете продължителен сигнал.

- Кодовете се променят, както е показано по-долу, придружени с дълъг звуков сигнал.

	КОД	ЗНАЧЕНИЕ
СИСТЕМА	00	НОРМАЛНО
	U0	НЕДОСТИГ НА ОХЛАДИТЕЛ
	U2	СПАД В НАПРЕЖЕНИЕТО ИЛИ СВРЪХНАПРЕЖЕНИЕ НА ОСНОВНАТА ВЕРИГА
	U4	НЕИЗПРАВНО УПРАВЛЕНИЕ (МЕЖДУ ВЪТРЕШНИЯ И ВЪНШНИЯ МОДУЛ)
ВЪТРЕШЕН МОДУЛ	A1	ДЕФЕКТ НА РСВ НА ВЪТРЕШЕН МОДУЛ
	A5	КОНТРОЛ НА ВИСОКО НАЛЯГАНЕ ИЛИ ЗАЩИТА ОТ ЗАМРЪЗВАНЕ
	A6	ПОВРЕДА В ДВИГАТЕЛ НА ВЕНТИЛАТОР
	C4	ПОВРЕДА В ТЕМПЕРАТУРЕН СЕНЗОР НА ТОПЛООБМЕННИКА
	C9	ПОВРЕДА В ТЕМПЕРАТУРЕН СЕНЗОР НА ВХОДЯЩ ВЪЗДУХ
ВЪНШЕН МОДУЛ	EА	ГРЕШКА ПРИ ПРЕВКЛЮЧВАНЕ ОХЛАЖДАНЕ/ОТОПЛЕНИЕ
	E5	СТАРТИРАНО ПРЕТОВАРВАНЕ
	E6	НЕИЗПРАВНО ПУСКАНЕ НА КОМПРЕСОР
	E7	ПОВРЕДА В ДВИГАТЕЛ НА ВЕНТИЛАТОР
	E8	РАБОТАТА Е СПРЯНА ПОРАДИ УСТАНОВЯВАНЕ НА ПОДАДЕН СВРЪХТОК
	F3	КОНТРОЛ ЗА ВИСОКА ТЕМПЕРАТУРА НА ОТХОДНА ТРЪБА
	H6	СПРЯНА РАБОТА ПОРАДИ НЕИЗПРАВЕН СЕНЗОР ЗА УСТАНОВЯВАНЕ НА ПОЛОЖЕНИЕ
	H8	СТ АНОМАЛИЯ
	H9	ПОВРЕДА В ТЕМПЕРАТУРЕН СЕНЗОР НА ВХОДЯЩ ВЪЗДУХ
	J3	ПОВРЕДА В ТЕМПЕРАТУРЕН СЕНЗОР НА ОТХОДНА ТРЪБА
	J6	ПОВРЕДА В ТЕМПЕРАТУРЕН СЕНЗОР НА ТОПЛООБМЕННИКА
	L4	ВИСОКА ТЕМПЕРАТУРА В ХИЙТСИНК НА ИНВЕРТОРНАТА ВЕРИГА
	L5	ИЗХОД НА СВРЪХТОК
	P4	ПОВРЕДА В ТЕМПЕРАТУРЕН СЕНЗОР НА ИНВЕРТОРЕН ХИЙТСИНК

БЕЛЕЖКА

1. Един кратък и два дълги звукови сигнала означават несъответстващи кодове.
2. За отмяна на извеждането на кодове, задържете бутона **ОТМЯНА ТАЙМЕР** натиснат за 5 секунди.
Извеждането на кодве се изключва и само, ако в продължение на 1 минута не бъде натиснат някой бутон.

NOTES

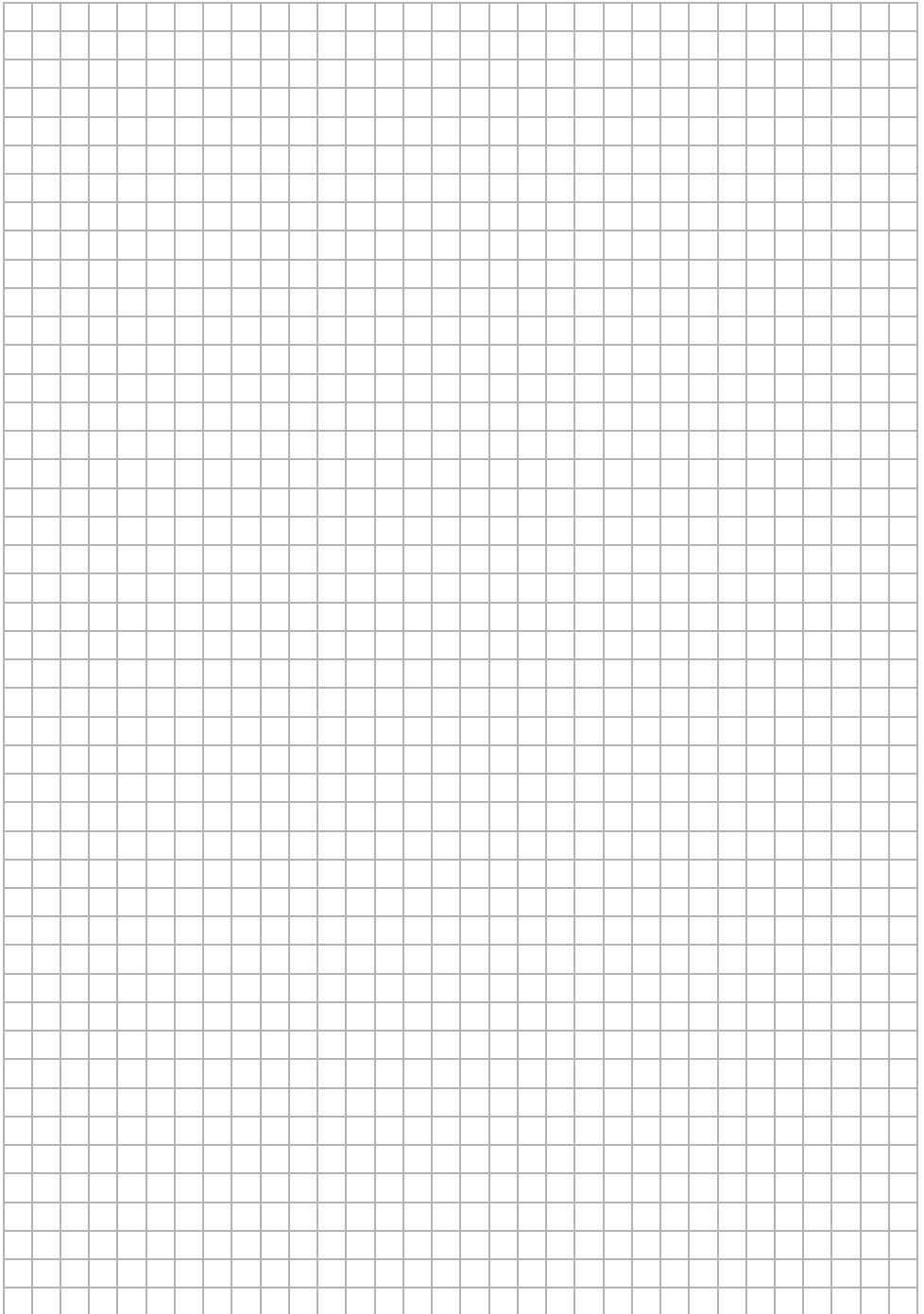

NOTES

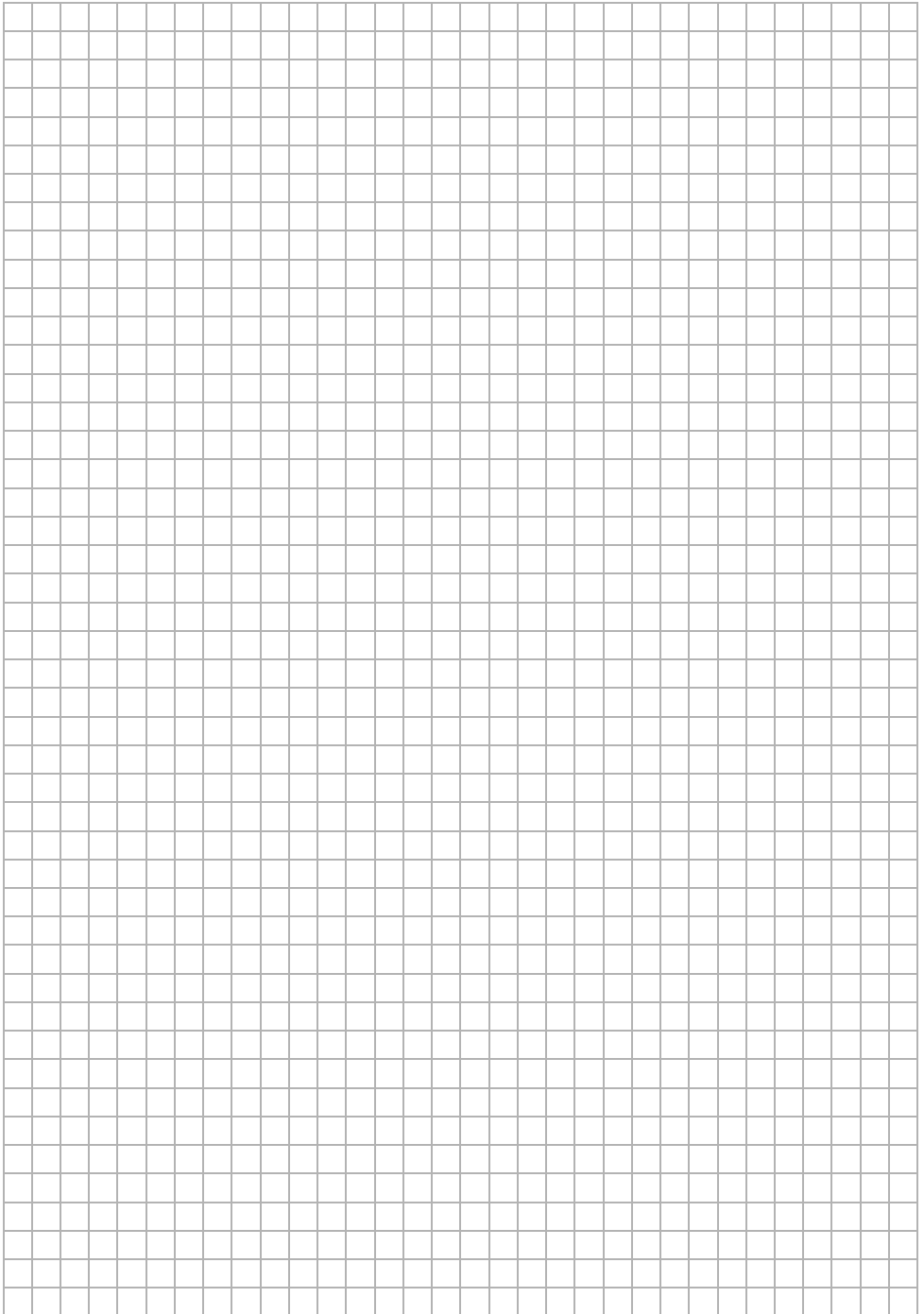

DAIKIN INDUSTRIES, LTD.

Head office:

Umeda Center Bldg., 2-4-12, Nakazaki-Nishi,
Kita-ku, Osaka, 530-8323 Japan

Tokyo office:

JR Shinagawa East Bldg., 2-18-1, Konan,
Minato-ku, Tokyo, 108-0075 Japan
http://www.daikin.com/global_ac/

DAIKIN EUROPE NV

Zandvoordestraat 300, B-8400 Oostende, Belgium

Двизмерният баркод
е код за производството.

3P208145-1F M07B028D (0911) **HT**